

小屋がある人生は、  
ぜったい楽しいに決まってる！

# Life WITH COYA

GARDEN SHED & BIKE GARAGE

**PRODUCT CATALOG**



好きな音楽を聴いたり、ゆっくりお酒を飲めたり、趣味を楽しめたり、仕事もできたり、  
お店もしたい。欲張りだけど、あれもこれもしたい！のが小屋ライフ。小屋で何する？  
じゃあどんな小屋にする？ 自分だけの小屋をいっぱい妄想して、夢を実現させよう！ 🏠

# キットの内容は至れり尽くせり。

すぐに組み立てられるように資材はすべてプレカット済み。  
屋根材や防水シート、そしてビスや釘まで  
至れり尽くせりのキット内容でお届けしています。  
すべてに組み立てやすさと丈夫さ優先で設計しています。

※イラストはマジスティックのキット内容です。

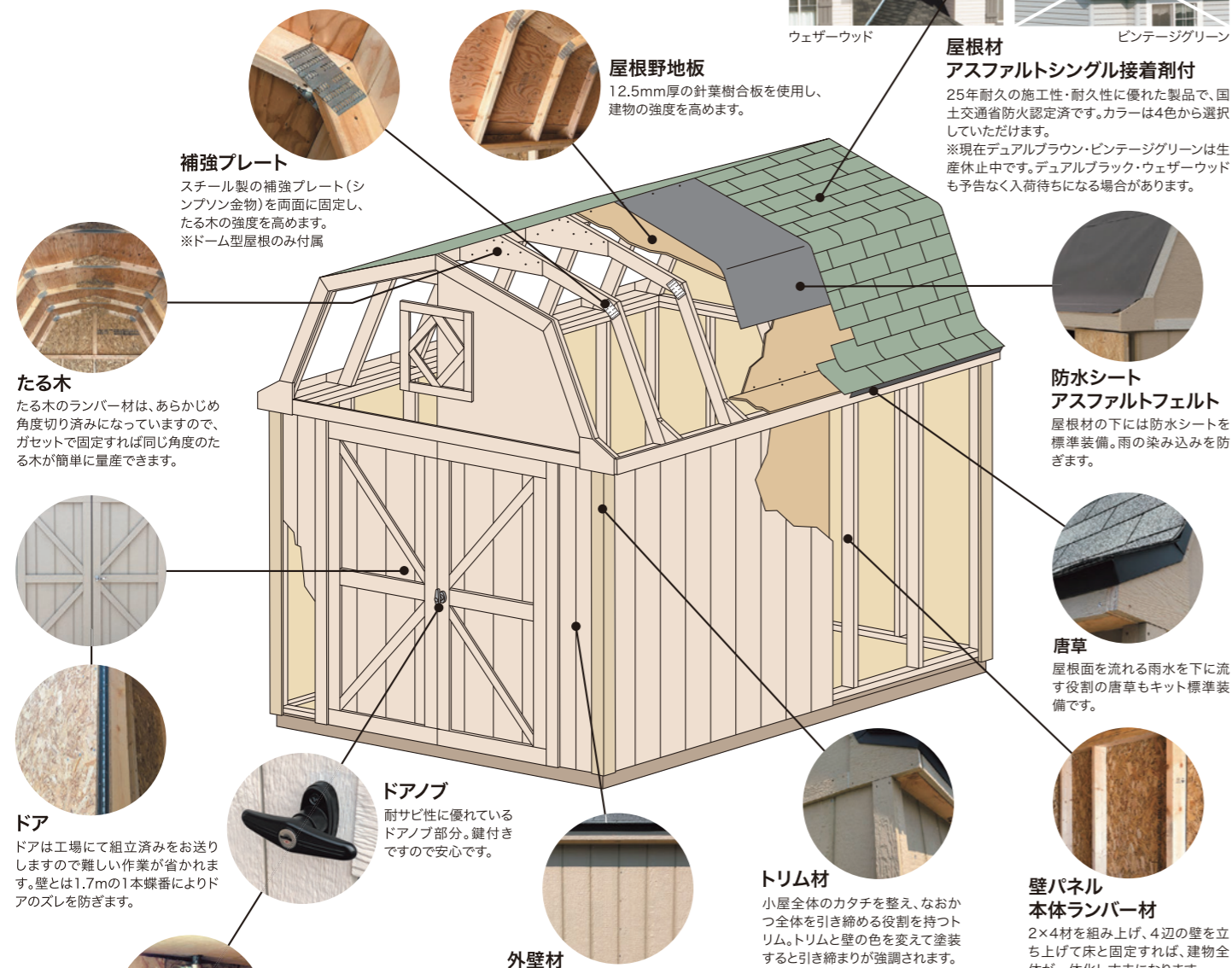

**たる木**  
たる木のランバー材は、あらかじめ角度切り済みになっていますので、ガセットで固定すれば同じ角度のたる木が簡単に量産できます。

**ドア**  
ドアは工場にて組立済みをお送りしますので難しい作業が省かれます。壁とは1.7mの1本蝶番によりドアのズレを防ぎます。

**パレルボルト**  
ドアの内側には、片側だけ固定できるようにパレルボルトが付属しています。風などで浮き上がるのを防ぎます。  
※両開きドアのみ付属

## 外壁を好きな色で塗装できます。

写真が無塗装の状態です。このままですと日焼けによる劣化や、ビスや釘を打った穴から雨水が入りサビなどの原因になります。お好きなカラーで塗装してください。



## 組立説明書は もちろん日本語。

組立説明書はキット製品の「命」と言っても過言ではありません。初めての人も必ず組立てが出来るようにわかりやすい説明書を用意しています。お客様からここが分かりづらいという声があるたびに修正を加えアップデートしています。



**屋根野地板**  
12.5mm厚の針葉樹合板を使用し、建物の強度を高めます。

**補強プレート**  
スチール製の補強プレート(シン普森金物)を両面に固定し、たる木の強度を高めます。  
※ドーム型屋根のみ付属

**防水シート**  
アスファルトフェルト  
屋根材の下には防水シートを標準装備。雨の染み込みを防ぎます。

**唐草**  
屋根面を流れる雨水を下に流す役割の唐草もキット標準装備です。

**トリム材**  
小屋全体のカチを整え、なおかつ全体を引き締める役割を持つトリム。トリムと壁の色を変えて塗装すると引き締まりが強調されます。

**壁パネル**  
本体ランバー材  
2×4材を組み上げ、4辺の壁を立ち上げて床と固定すれば、建物全体が一体化し丈夫になります。

**ドアノブ**  
耐サビ性に優れているドアノブ部分。鍵付きですので安心です。

**標準仕様キットの内容**  
本体ランバー材 2×8 or 2×6・2×4  
床合板 15mm厚  
たる木  
ガセット  
補強プレート ●ドーム型屋根のみ  
屋根材アスファルトシングル  
野地板 12mm厚  
アスファルトフェルト  
唐草  
外壁スマートサイドパネル  
トリム材  
中間水切り  
妻し合板/トリム  
組立済ドア  
ドアノブ  
パレルボルト ●両開きドアのみ  
釘  
屋根材専用釘  
ビス  
組立説明書



**屋根材**  
アスファルトシングル接着剤付  
25年耐久の施工性・耐久性に優れた製品で、国土交通省防火認定済です。カラーは4色から選択していただけます。  
※現在デュアルブラウン・ピンテージグリーンは生産休止中です。デュアルブラック・ウェザーウッドも予告なく入荷待ちになる場合があります。

# キットですぐに物置・小屋などを作れます。

キットといっても何がどこまで入っているのか。すぐに組み立てられるだけの材料が揃っているのだろうか。というご質問をいただきましたが、大丈夫です。工具だけ用意していただければすぐに作りはじめられます。安心できる材料に夢を詰めてお送りします。

# 自分で建てられるのが魅力の2×4工法。

DIY初心者の方も難易度が低くて建てやすいとされる2×4工法は耐震性・気密性・断熱性に優れており住宅施工にも取り入れられています。この優れた工法をキット製品として販売しイラストのように比較的簡単に組み立てられるのです。

※ご自身で建てられない場合は施工までお受けいたします。(施工場所は限られます)

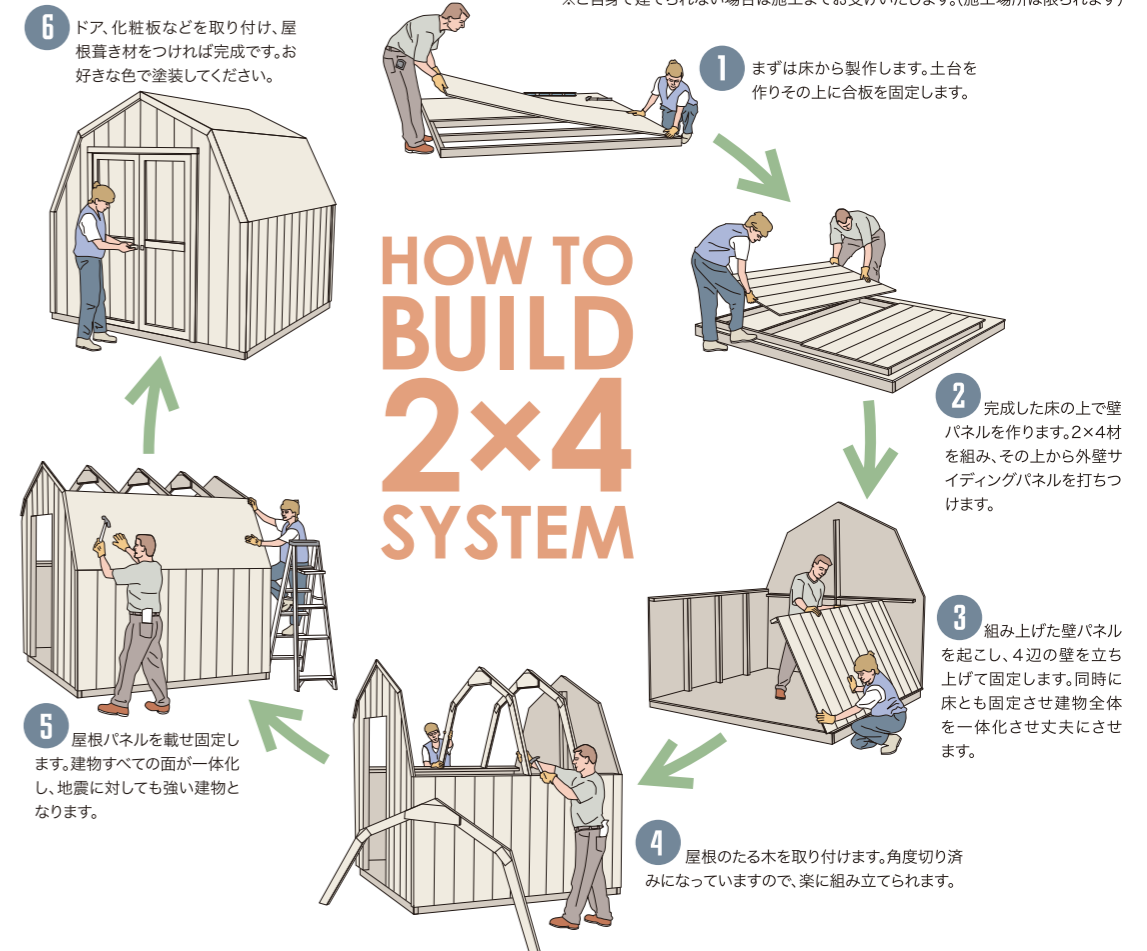

キットでご購入の場合、製品はこのような荷姿になり、ご指定の営業所止めで発送いたします。またはグリーンベル本社工場へのお引取りも可能です。(P35 参照)

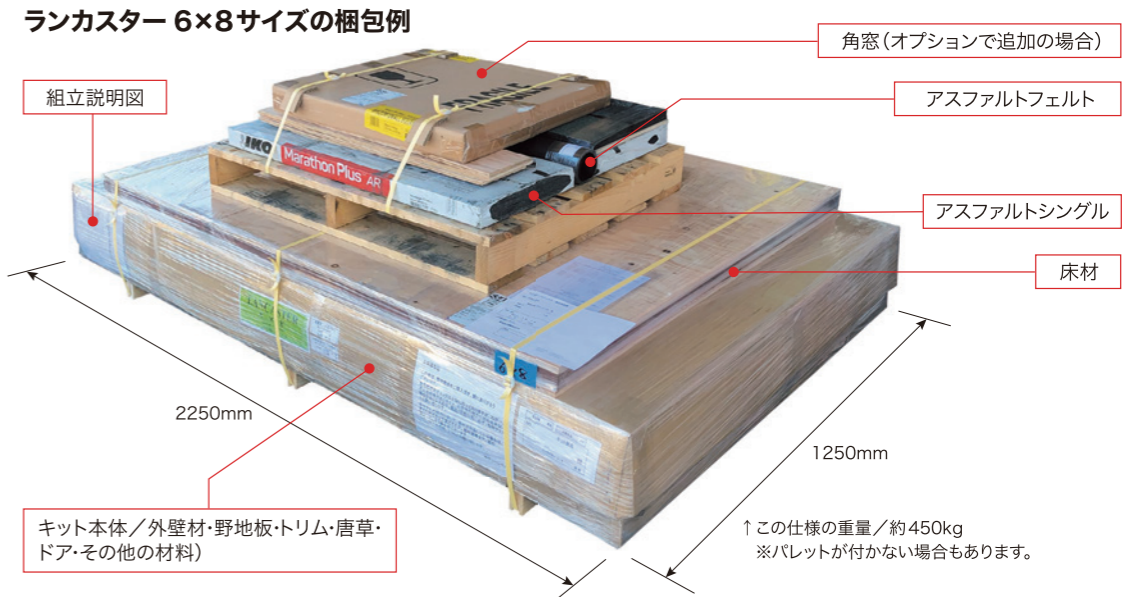

製品の基本的な梱包荷姿です。ただしサイズ延長やオプションの追加などで荷物の高さや重量などが変わります。お客様ご指定の運送会社・営業所止めで発送いたします。※「西濃運輸」「新潟運輸」の2社よりご指定いただけます。※ナチュラルシリーズ・スタイル01、スタイル03、スタイル04はこの梱包では収まりませんので、現地まで4tクレーン付トラックでの配達となります。

# 理想の物置・小屋を見つけよう。

どんな物置・小屋があるだろう。

敷地にちょうど良いサイズはどれだろう。好みのデザインはあるだろうか。

物置にしたい、バイクを保管したい、趣味の部屋にしたい、お店にしたい……

まずは自分の描いているプランに合う小屋を見つけましょう。

小屋は全部で20種類以上。

サイズもカタチもよりどりみどり。

あなたの求めている理想の小屋が、

きっと見つかります。

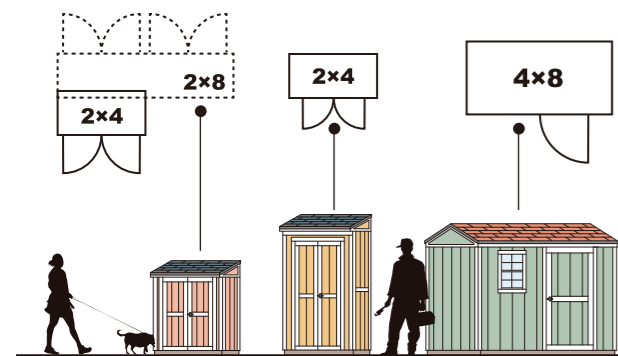

最小面積 1坪未満

MINI BOX SIDE BOX SANTA MONICA

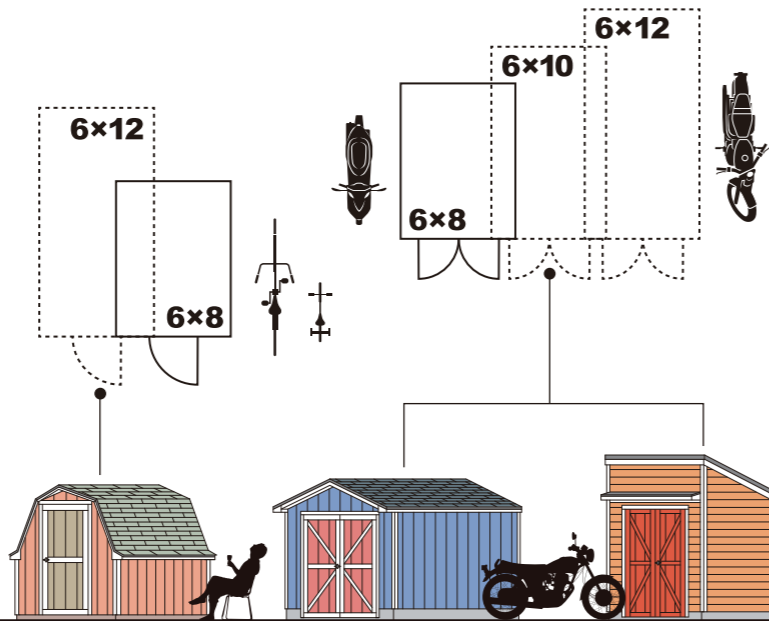

最小面積 1坪~

CASPER LANCASTER BG MOTO BASE

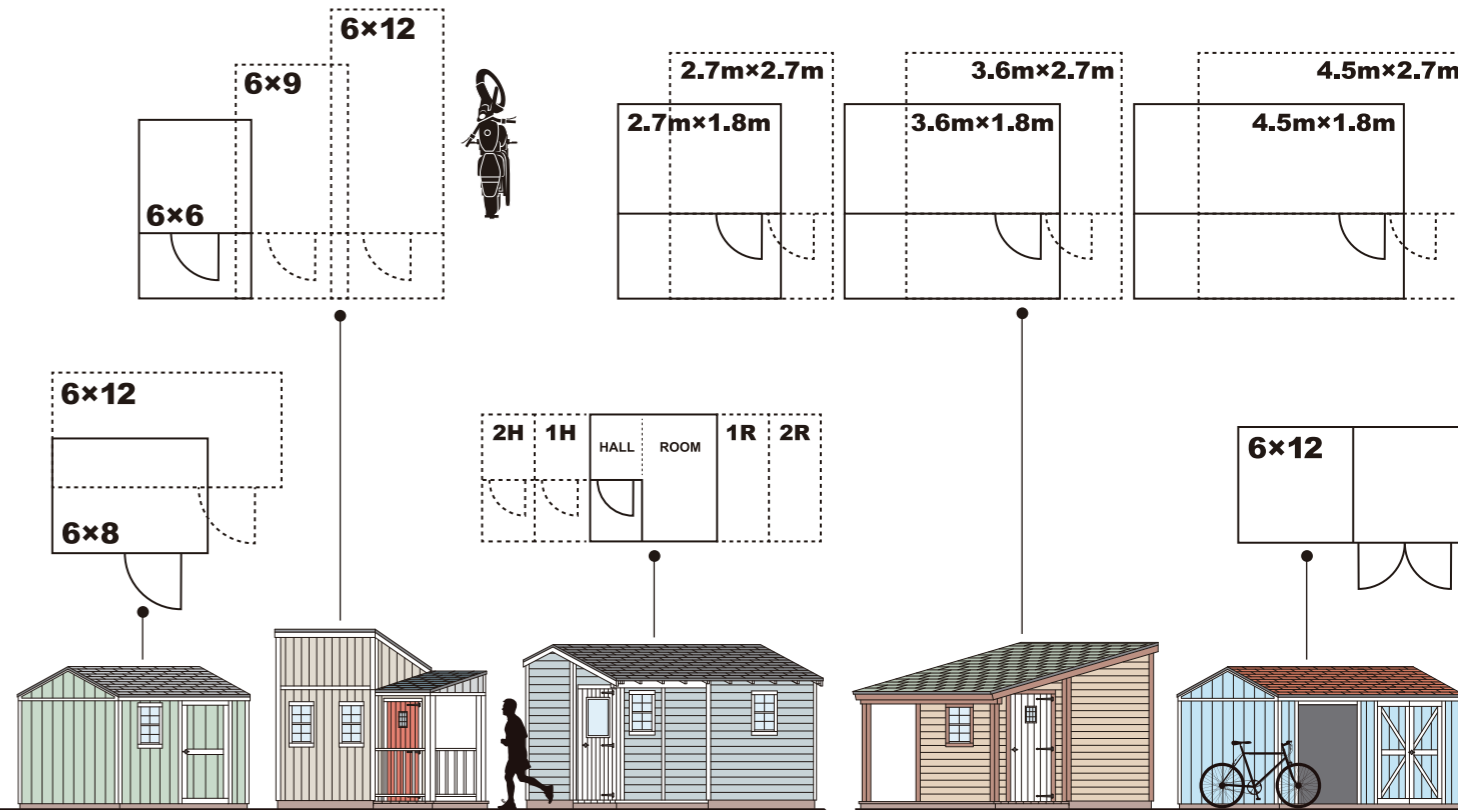

最小面積 1.5坪~

LANCASTER STYLE\_02 STYLE\_03 STYLE\_04 LANCASTER W

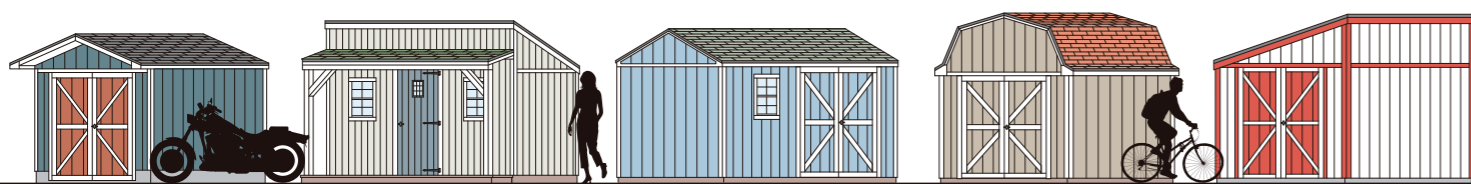

最小面積 1.5坪~

WORKS GARAGE STYLE\_01 BRADFORD MAJESTIC PIT GARAGE 8

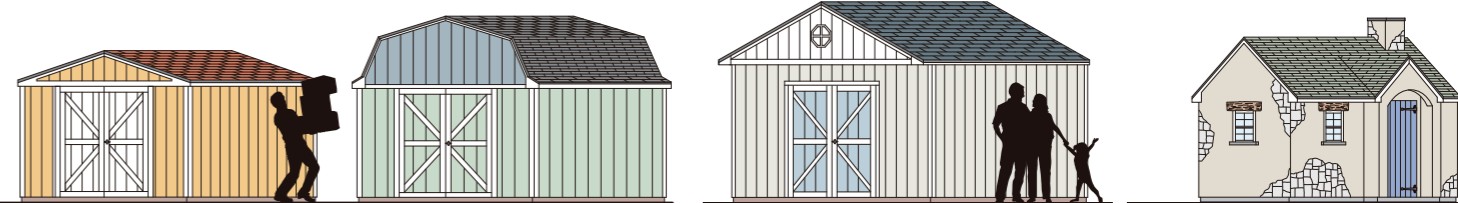

最小面積 2坪~

最小面積 4坪~

SOMERSET BERKLEY SUPERIOR IRODORI PROJECT

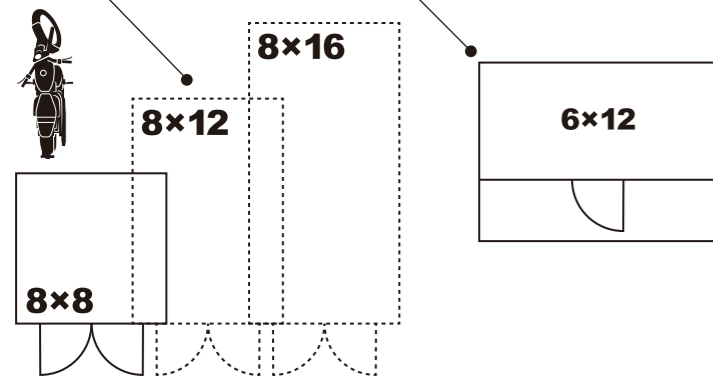

## COYA SIZE

2x4= 600x1220	8x8=2440x2440	12x12=3660x3660
2x8= 600x2440	8x12=2440x3660	12x16=3660x4880
4x8=1220x2440	8x16=2440x4880	12x20=3660x6100
6x6= 1830x1830	10x10=3050x3050	12x24=3660x7320
6x8= 1830x2440	10x14=3050x4270	
6x10=1830x3040	10x18=3050x5490	
6x12=1830x3660		

※イラストはイメージです。※ドアの窓・角窓はオプションです。※製品は無塗装です。  
 ※SIDE BOX・SANTA MONICA・LANCASTER W・MOTO BASE・STYLE\_01は表記以外でのサイズ延長はできません。  
 ※IRODORI PROJECTはモルタル造形施工の製品ですのでサイズ・カタチに決まりはありません。

Natural Series Style\_01  
ナチュラルシリーズ・スタイルゼロワン

NATURAL SERIES  
NOW IS  
THE TIME TO MAKE A  
DREAM COME TRUE!  
STYLE-01

かわいいナチュラルテイストの小屋シリーズ。  
無垢の木の表情が使っていきうちに馴染んでくる。  
だからずっと一緒にいたくなる、そんな雰囲気抜群の小屋です。  
内も外も、空間を思いっきり好きなもので埋め尽くして、  
あなただけのスタイルを演出しましょう。

憧れだった小屋があります。



6×12

※写真の外壁には完成後塗装をしています。  
※製品は無塗装です。  
※角窓、ドア窓+アイアン格子はオプションです。  
※小物は撮影用のためキットには含まれません。



完成すると無垢材の外壁に囲まれた美しい姿が現れます。そしてその後は好きな色で塗装してください。クリアー塗装で木目を生かすのも素敵です。劣化を防ぐためにも塗装は必ず行ってください。



小屋はアトリエとして機能します。こちらは趣味のドライフラワーを作る部屋として活用されているお客様。室内は断熱材を入れ、板張りまでご自身でDIY。ネイビーとホワイトの外観も素敵です。



小さなお店として活用するにも小屋は適しています。スタイル01のかわいい姿はハンドメイド雑貨店にお似合い。パネルの柱を使って棚を設置し、商品がきれいに並んでいます。小屋のお店はお客様もワクワクします。



小屋を住めるような空間へ、断熱内装を施し、電気水道工事、ドアや窓を住宅用に変更すれば居心地が良すぎるお部屋へと変わります。外装の彩りも標準の縦張りから横張りに変更して、自分だけの小屋が出来上がりました。



好きなものを並べて鑑賞できる幸せ。このサイズ感に詰め込むのがいいです。居心地の良い空間を作りましょう。



完成後の室内はパネルの柱が美しく並びます。木製なので、棚や机を付けたりなどの加工が楽。DIY好きないろいろの手を入れたいですね。

■立面図

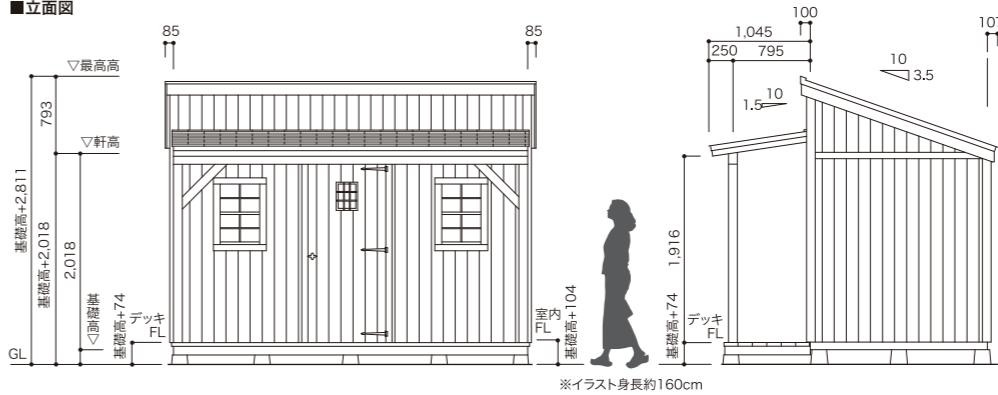

■平面図

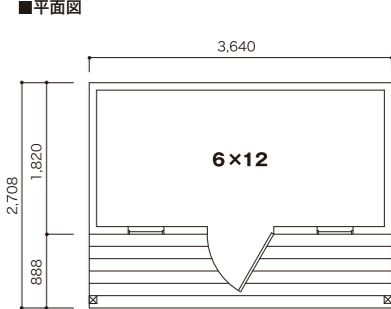

延床面積/6.6㎡(2.0坪)  
デッキ面積/3.2㎡(1.0坪)

■サイズ・仕様

外壁材	福杉チャンネルサイディング
構造材	2×4 フレーミング
内装	構造材隠し
建物幅	3640mm× 建物奥行 2708mm (うち室内部奥行 1820mm)
屋根葺材	アスファルトシングル

■キットサイズ

	サイズ: mm	面積: 坪 (㎡)
基本キット	W3640×2708mm	3.0 (9.9)
スパン延長	不可	

※ドア位置変更不可  
※この製品はスパン延長できません

◎キットには「床材」と「屋根材」が含まれております。  
◎製品は無塗装です。(塗料をご用意下さい)  
◎角窓・ドアの小窓+アイアン格子はオプションです。  
◎4tクレーン付トラックでの配送となります。

Natural Series Style\_02

ナチュラルシリーズ・スタイルゼロツー

NATURAL SERIES  
NOW IS THE TIME TO MAKE A DREAM COME TRUE!  
**STYLE-02**

**交差する屋根が特徴です。**  
シリーズの第2弾は屋根に特徴がある、ちょっと細長く背が高い小屋です。上部に窓を追加すれば風通しは抜群になるでしょう。デッキに手すりがあることでアプローチがおしゃれに見えてくるはず。ゼロワンに続き、お店にしたいかなわいさです。



6×9

※写真の外壁には完成後塗装をしています。  
※製品は無塗装です。  
※YKK窓・ドア窓+アイアン格子はオプションです。



完成すると無垢材の外壁に囲まれた美しい姿が現れます。そしてその後は好きな色で塗装してください。クリアー塗装で木目を生かすのも素敵です。劣化を防ぐためにも塗装は必ず行ってください。

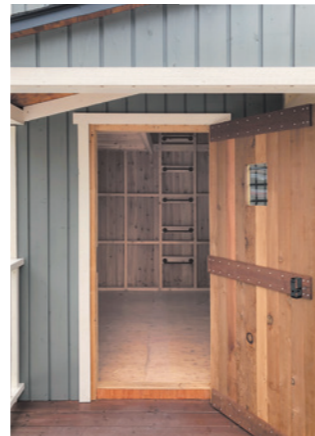

完成後の室内はパネルの柱が美しく並びます。天井が高いスタイル02は開放感があり、長めのモノの収納に便利です。高い天井を利用してロフトを作れば、収納量もアップします。※ロフト・ハンゴは製品には含まれません。



個性的なデザインのスタイル02。お部屋にはもちろん、お店に活用すれば目立つこと間違いなしです。



片流れの屋根の向きは反転させることができます。施工場所での見栄えや日当たりなどによって、向きを選択できるのです。

■立面図 6×6

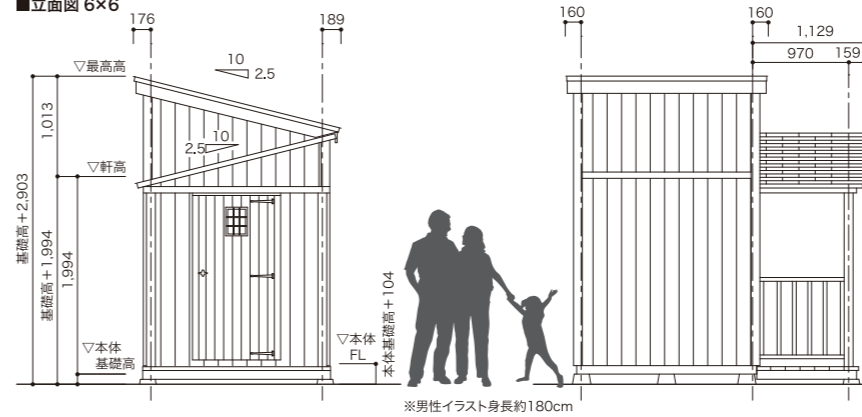

■立面図 6×9

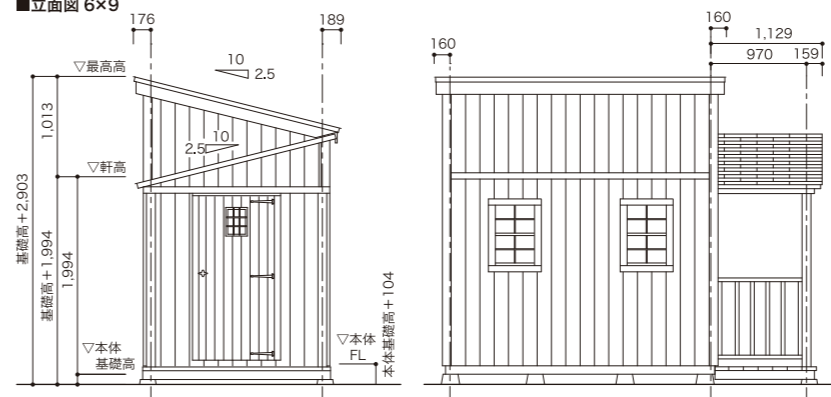

■サイズ・仕様 (6×6)

外壁材	福杉チャネルサイディング
構造材	2×4 フレーミング
内装	構造材露し
建物幅	1820mm× 建物奥行 2848mm(うち室内内部奥行 1820mm)
屋根葺材	アスファルトシングル

- ◎キットには「床材」と「屋根材」が含まれております。
- ◎片流れの屋根は逆向きにできません。
- ◎製品は無塗装です。(塗料をご用意下さい)
- ◎YKK片上げ下げ窓・YKKすべり出し窓・ドアの小窓+アイアン格子はオプションです。

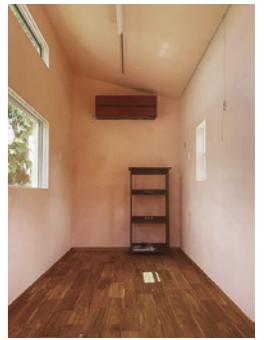

6×12



2延長すれば室内の奥行は3.5mにもなり広々。こちらは室内もこだわりの作り。窓も多く設ければ、採光も抜群になります。

■平面図

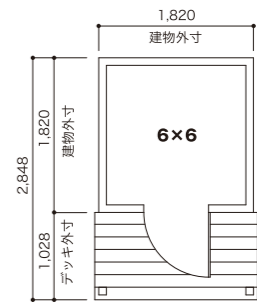

延床面積 / 3.3㎡ (1.0坪)  
デッキ面積 / 1.9㎡ (0.6坪)

■平面図

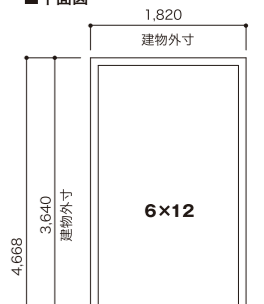

延床面積 / 5.0㎡ (1.5坪)  
デッキ面積 / 1.9㎡ (0.6坪)

■平面図

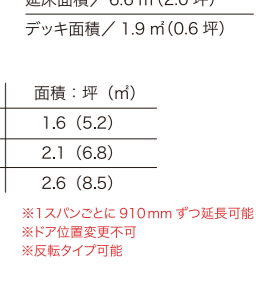

延床面積 / 6.6㎡ (2.0坪)  
デッキ面積 / 1.9㎡ (0.6坪)

■キットサイズ

	フィート	サイズ : mm	面積 : 坪 (㎡)
基本キット	6×6	W1820×D2848mm(部屋 1820+デッキ 1028)	1.6 (5.2)
1スパン延長	6×9	W1820×D3758mm(部屋 2730+デッキ 1028)	2.1 (6.8)
2スパン延長	6×12	W1820×D4668mm(部屋 3640+デッキ 1028)	2.6 (8.5)

■製品重量

	床なし	床あり
6×6	—	825kg
6×9	—	1120kg
6×12	—	1320kg

※1スパンごとに910mmずつ延長可能  
※ドア位置変更不可  
※反転タイプ可能

NATURAL SERIES  
NOW IS THE TIME TO MAKE A DREAM COME TRUE!  
**STYLE-03**  
(LET'S BEGIN COYA LIFE!)

自分好みのスタイルを楽しめるお気に入りの小屋がほしい。そんな方達のために存在するナチュラルシリーズの第3弾は、「住みたくなっちゃう」なタイニーハウススタイルとして発売中です。お店にしたい、お部屋にしたい！この素敵な小屋を、あなたならどう使いますか。

お店にしたい！そんな小屋です。

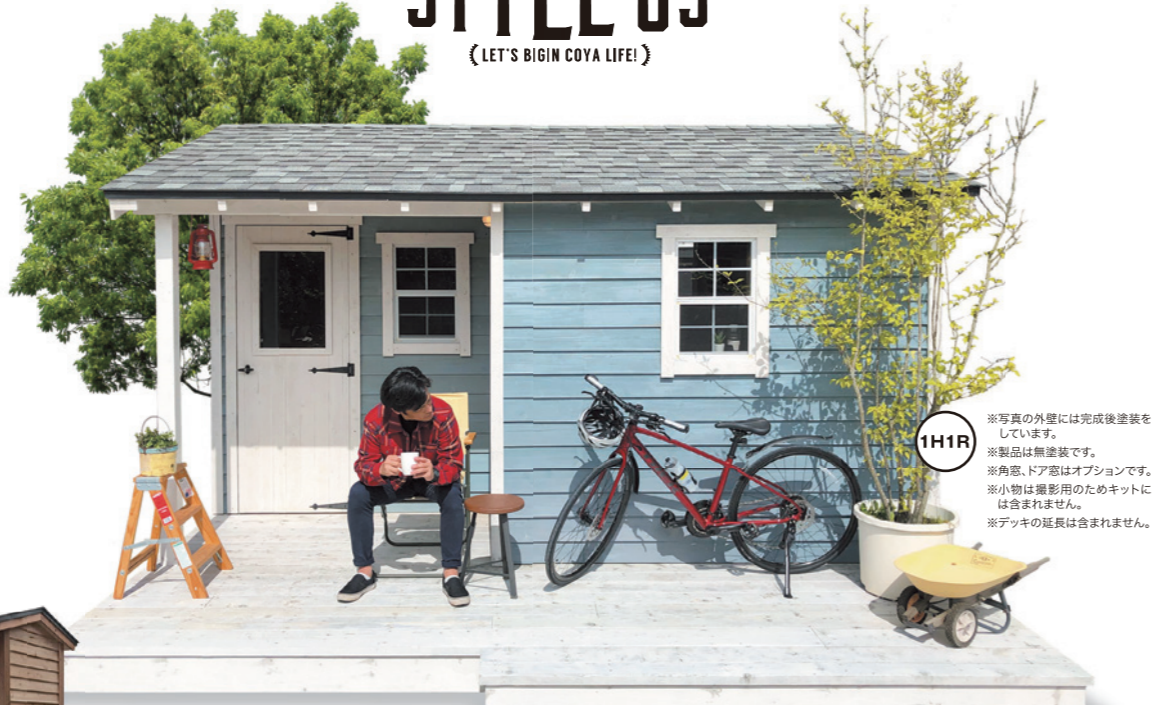

※写真の外壁は完成後塗装をしています。  
※製品は無塗装です。  
※角窓、ドア窓はオプションです。  
※小物は撮影用のためキットには含まれません。  
※デッキの延長は含まれません。



完成すると無垢材の外壁に囲まれた美しい姿が現れます。そしてその後は好きな色で塗装してください。クリア塗装で木目を生かすのも素敵です。劣化を防ぐためにも塗装は必ず行ってください。



基本サイズ

■立面図(基本サイズ)

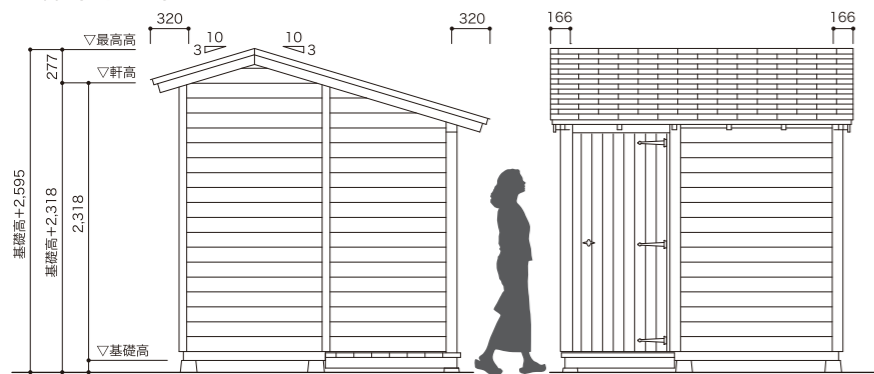

※イラスト身長約160cm

■平面図(基本サイズ)

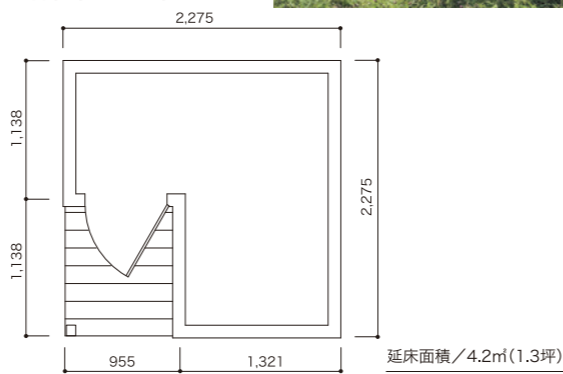

延床面積/4.2㎡(1.3坪)  
デッキ面積/1.1㎡(0.3坪)

■サイズ・仕様(基本サイズ)

外壁材	福杉ベベルサイディング
構造材	2×4 フレーミング
内装	構造材顕し
建物幅	2275mm×建物奥行 2275mm(うちホール奥行 1138mm)
屋根葺材	アスファルトシングル

■キットサイズ

	サイズ: mm	面積: 坪(㎡)
基本	HALL=W955×D1138mm / ROOM=W1321×D2275mm	1.3 (4.2)
1R	HALL=W955×D1138mm / ROOM=W2231×D2275mm	1.9 (6.3)
2R	HALL=W955×D1138mm / ROOM=W3141×D2275mm	2.5 (8.3)
1H	HALL=W1865×D1138mm / ROOM=W1321×D2275mm	1.6 (5.3)
2H	HALL=W2775×D1138mm / ROOM=W1321×D2275mm	1.9 (6.3)
1H1R	HALL=W1865×D1138mm / ROOM=W2231×D2275mm	2.2 (7.3)

※1スパンごとに910mmずつ延長可能 ※ホールを延長した場合はドア位置左右変更可能 ※反転タイプ可能

◎キットには「床材」と「屋根材」が含まれております。◎製品は無塗装です。(塗料をご用意下さい)  
◎角窓・ドア窓はオプションです。◎4t クレーン付トラックでの配送となります。



屋根を支える骨組みである重木。このカットエンドを隠さず、垂木が並ぶ美しさをあえて見せる演出。この方が小屋っぽいじゃないですか。

ドアは無垢のレッドシダーを使用。手間を惜しまず1枚ずつ張り合わせて製作しています。※ドア窓はオプションです。

ウッドデッキを自作して広げれば外で過ごす余裕のスペースが生まれます。

無垢の魅力が味わえる福杉をベベルサイディングとして外壁に使用。温かみのある表情が小屋にピッタリ。

ウッドデッキはナチュラルシリーズではお決まりアイテム。SPF材を使用しています。展示場のスタイル03のようにご自身で延長してみるのも良いでしょう。ゆっくりくつろぐには最高の場所の誕生です。※製品は延長されていません。



ドアの裏と標準仕様の内壁の状態です。パネルの柱と福杉の板が美しく並びます。内装をしくても小屋で過ごすには気持ち良い空間になります。

スタイル03を第二の部屋に。これくらいのスペースがあれば誰にも邪魔されない巣ごもり部屋になります。ある時は在宅ワーク。ある時は趣味のアトリエ。そしてある時は音楽を聴きながらのリラックス空間に。それは母屋の部屋より小屋の方が適していると思いませんか。※内装は製品に含まれていません。

部屋側からドア方面を見た図。この通路のようなスペースもアイデア次第で棚をつけたり絵を飾ったりしているDIYでいじれるのが木製小屋の強み。仕事や作業に集中しても、振り向くと少し開けたスペースが目に入るというのは気持ちが良いものです。

ドアを入ってから部屋方面を見た図。奥の部屋が見えます。スタイル03の構造は通路から部屋に入っていく楽しみがあるのです。これ大事です。

スタイル03はホール(HALL)とルーム(ROOM)に分かれており  
どちらも1延長=910ミリずつ伸ばすことができます。

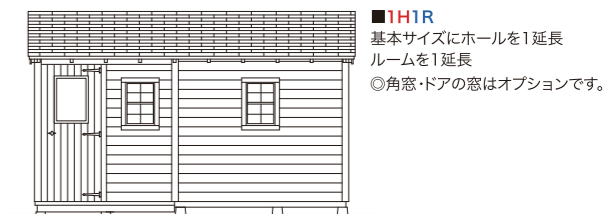
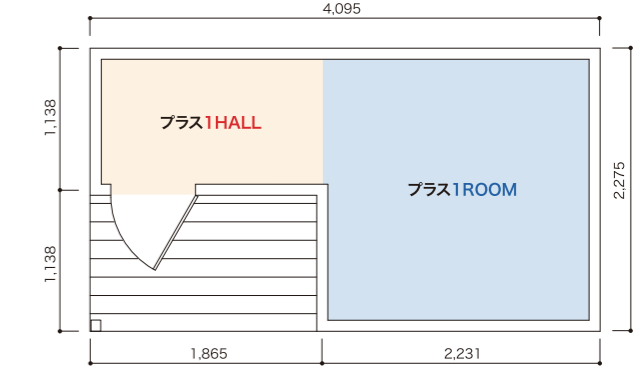
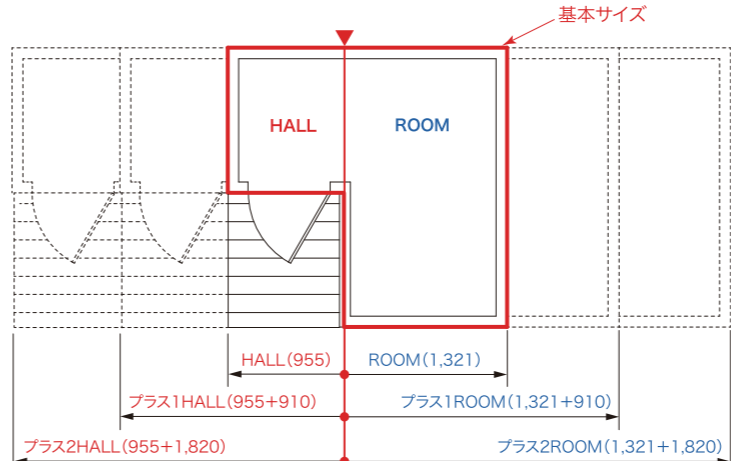

■1H1R  
基本サイズにホールを1延長  
ルームを1延長  
◎角窓・ドア窓はオプションです。

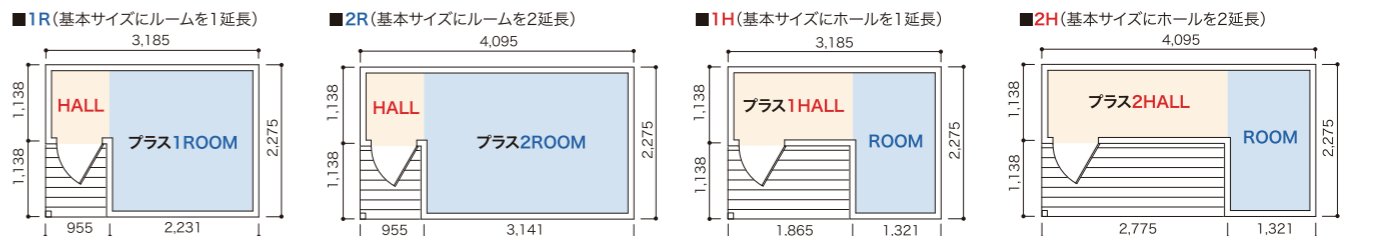

NATURAL SERIES  
NOW IS THE TIME TO MAKE A DREAM COME TRUE!  
**STYLE-04**  
(LET'S BEGIN COVA LIFE!)

広々ウッドデッキの先まで屋根が伸びているのがうれしいカタチ。こんな広いデッキなら、コーヒーでひと休み、お昼寝、読書、仲間とワイワイBBQ? 屋根があるから雨にも濡れずにいろんな事ができちゃいそう! 部屋の広さも6種類あるので、自分が必要とする使い方で選べます。デッキでも室内でも両方の空間で小屋ライフを楽しめます!



3.6×1.8

※写真の外壁には完成後塗装をしています。  
※製品は無塗装です。  
※角窓・ドア窓+アイアン格子はオプションです。

4.5×2.7



4.5×2.7



奥行2.7は2m73cm。この奥行があれば室内はかなり広い。最大幅の4.5サイズ、幅4m55cmならお店などにも十分に選べる大きさです。

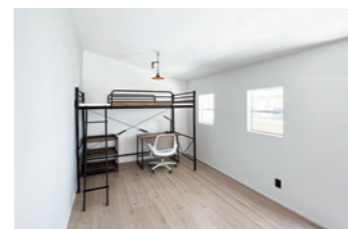

内装をしてお部屋にした例。その他いろいろ活用ができるのが小屋の利点。居心地の良い空間を作りましょう。  
※内装・電気工事などは別途になります。(写真は奥行2.7)

■サイズ・仕様 (基本サイズ)

外壁材	福杉ベベルサイディング
構造材	2×4 フレーミング
内装	構造材隠し
建物幅	下面図参照
屋根葺材	アスファルトシングル

1.8

奥行1.8m/幅が3種類

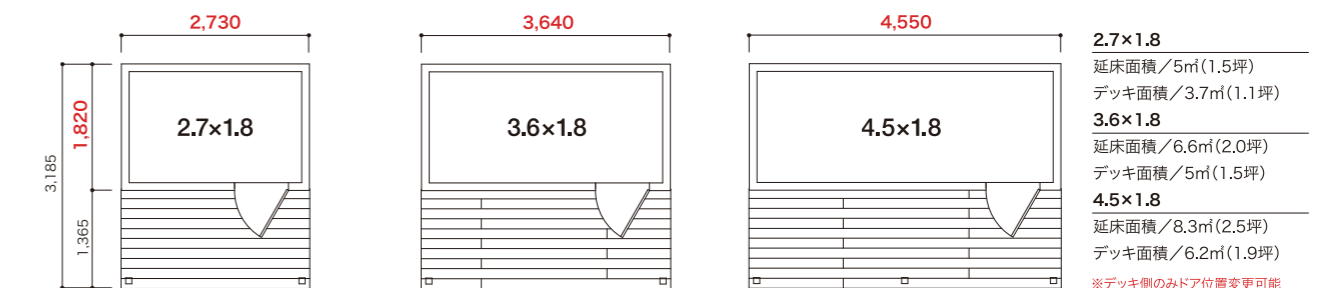
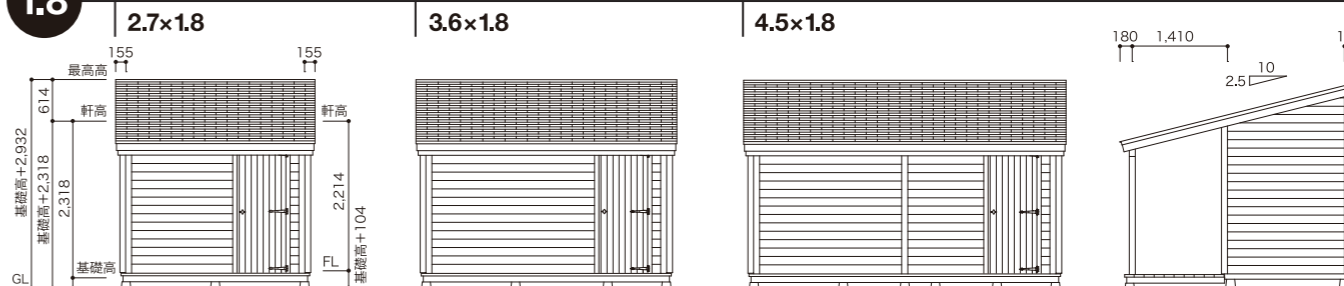

**2.7×1.8**  
延床面積/5㎡(1.5坪)  
デッキ面積/3.7㎡(1.1坪)

**3.6×1.8**  
延床面積/6.6㎡(2.0坪)  
デッキ面積/5㎡(1.5坪)

**4.5×1.8**  
延床面積/8.3㎡(2.5坪)  
デッキ面積/6.2㎡(1.9坪)

※デッキ側のみドア位置変更可能

2.7

奥行2.7m/幅が3種類

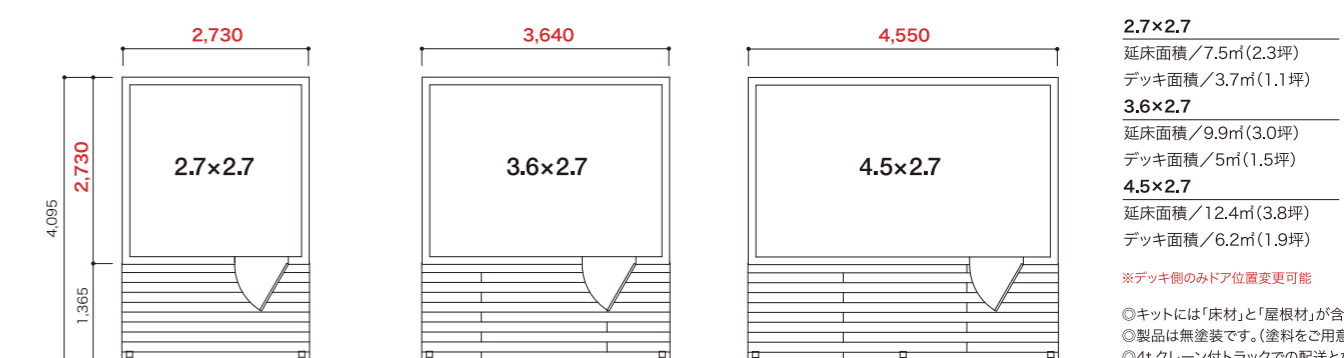
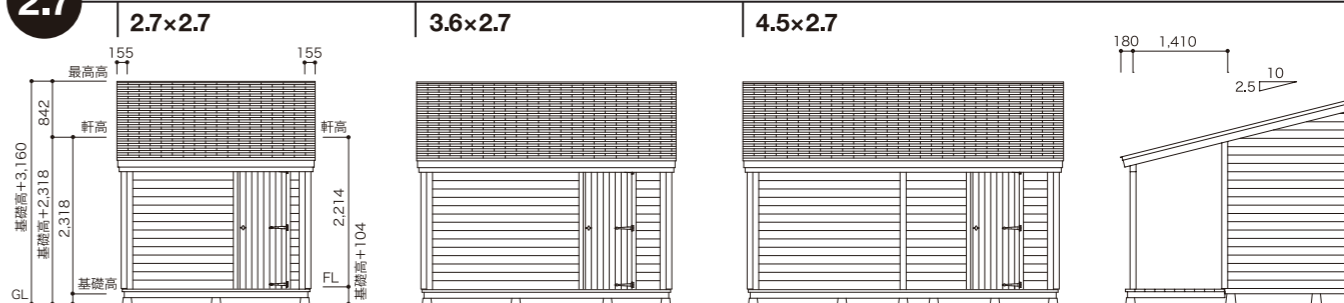

**2.7×2.7**  
延床面積/7.5㎡(2.3坪)  
デッキ面積/3.7㎡(1.1坪)

**3.6×2.7**  
延床面積/9.9㎡(3.0坪)  
デッキ面積/5㎡(1.5坪)

**4.5×2.7**  
延床面積/12.4㎡(3.8坪)  
デッキ面積/6.2㎡(1.9坪)

※デッキ側のみドア位置変更可能



スタイル04は奥行の長さが1820mmと2730mmの2種類あります。幅の長さは2730mm・3640mm・4550mmの3種類になります。つまり計6タイプから大きさを選べるのです。(図面を参照)デッキの奥行きは全サイズ共通で1365mmです。



ナチュラルシリーズ定番のウッドデッキはシリーズ中で最大の広さ。ここであなたは何をしますか?いろいろと想像して夢を膨らませてください。



完成すると無垢材の外壁に囲まれた美しい姿が現れます。そしてその後は好きな色で塗装してください。クリアー塗装で木目を生かすのも素敵です。劣化を防ぐためにも塗装は必ず行なってください。



机と棚をDIYして立派なお部屋が完成。こんな居心地の良い空間があれば、遊びだつたりリモートワークの仕事だつたり、小屋で完結できちゃいます!(写真は奥行1.8)



好きなものだけに囲まれて過ごせる幸せ。小屋の使い方は人それぞれですが、ナチュラルシリーズはお部屋やアトリエ、お店に適しているスタイルなのです。(写真は奥行1.8)



3.6×1.8

※ドアは特注仕様に変更しています。

◎キットには「床材」と「屋根材」が含まれております。  
◎製品は無塗装です。(塗料をご用意下さい)  
◎4tクレーン付トラックでの配送となります。  
◎小物や室内・屋外照明は撮影用のためキットには含まれません。

## Mini Box / Side Box

ミニボックス・サイドボックス

1坪未満

### Mini Box

**これさえあれば収納上手。**  
軒先スペースに設置できる機能的なサイズのサイドボックス。その背をコンクリートに低くしたのがミニボックス。サイドボックスには棚が付属、ミニボックスは延長できます。掃除用具やガーデニング用品、ポリタンク、タイヤなど、お庭や家の中のモノの収納に幅広く活躍します。



2×4

※製品は無塗装です。

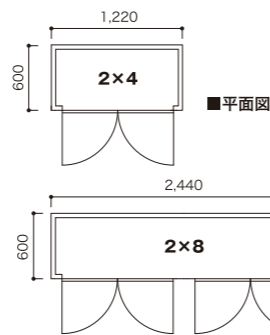

#### ■サイズ・仕様 ※基本サイズ寸法

床外寸法	1220mm×600mm
建物外寸法	1277mm×657mm×1452mm
開口サイズ	828mm×1102mm
外壁	スマートサイドパネル (10mm厚)
躯体	30×40mm 材
屋根葺材	アスファルトシングル

#### ■キットサイズ

	フィート	サイズ：mm	面積：坪 (㎡)
基本キット	2×4	W1220×D600mm	0.2 (0.7)
スパン延長	2×4	W1220×D600mm	0.2 (0.7)

#### ■製品重量

	床なし	床あり
2×4	—	150kg
延長キット (4フィート)	—	115kg

- ◎キットには「床材」と「屋根材」が含まれております。
- ◎製品は無塗装です。(塗料をご用意下さい)
- ◎ドアノブ1個につき鍵2個セット。(鍵のみをご用意することができません)



※写真の外壁には完成後塗装をしています。  
※製品は無塗装です。  
※ドアノブは変更前のものです。

#### ■立面図 2×4

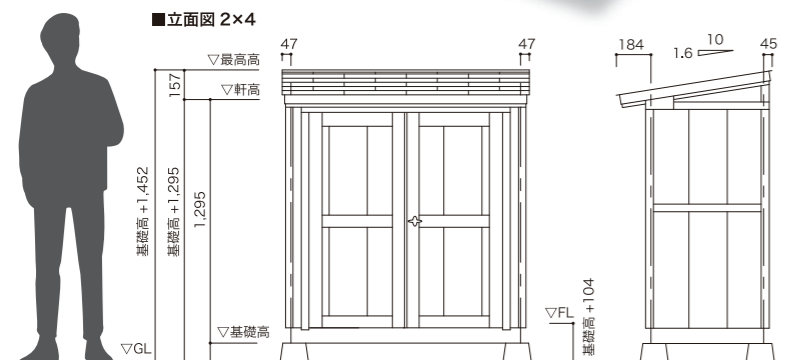

※イラスト身長約180cm

### Side Box



2×4

※写真の外壁には完成後塗装をしています。  
※製品は無塗装です。

#### ■立面図 2×4

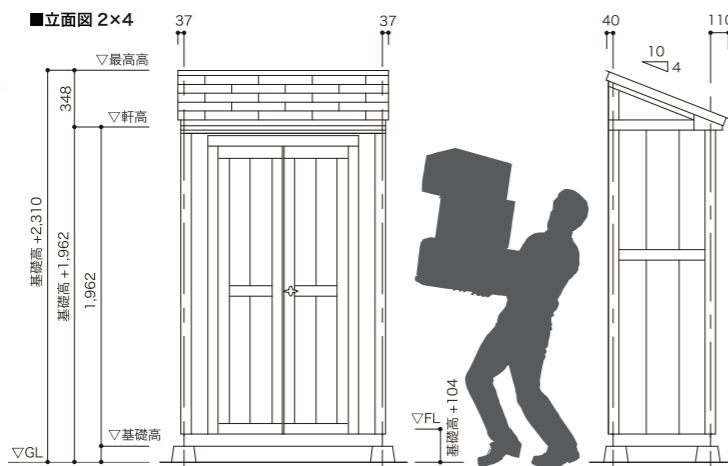

※イラスト身長約180cm

#### ■平面図

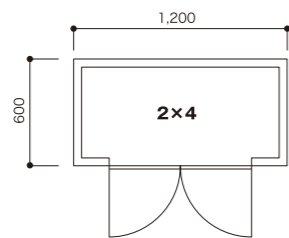

#### ■製品重量

	床なし	床あり
2×4	—	210kg

#### ■サイズ・仕様

床外寸法	1220mm×600mm
建物外寸法	1258mm×657mm×2310mm
開口サイズ	800mm×1730mm
外壁	スマートサイドパネル (10mm厚)
躯体	2×4 フレーミング
屋根葺材	アスファルトシングル

#### ■キットサイズ

	フィート	サイズ：mm	面積：坪 (㎡)
基本キット	2×4	W1200×D600mm	0.2 (0.7)
スパン延長	—	不可	—

- ◎キットには「床材」と「屋根材」が含まれております。
- ◎製品は無塗装です。(塗料をご用意下さい)
- ◎ドアノブ1個につき鍵2個セット。(鍵のみをご用意することができません)

## Santamonica

サンタモニカ

1坪未満

### SANTA MONICA



4×8

※角窓・窓飾りはオプションです。  
※写真の外壁には完成後塗装をしています。  
※製品は無塗装です。

#### 機能性を備えた小屋です。

庭先の物置としてちょうど良い大きさと手頃なサイズで長く愛されているサンタモニカ。中で作業することもあります。ちょっとしたスペースを利用して、工房や倉庫、自転車のガレージとして機能します。オプションの窓などをプラスすれば、小柄ならではかわいらしいスタイルになります。

#### ■立面図 4×8

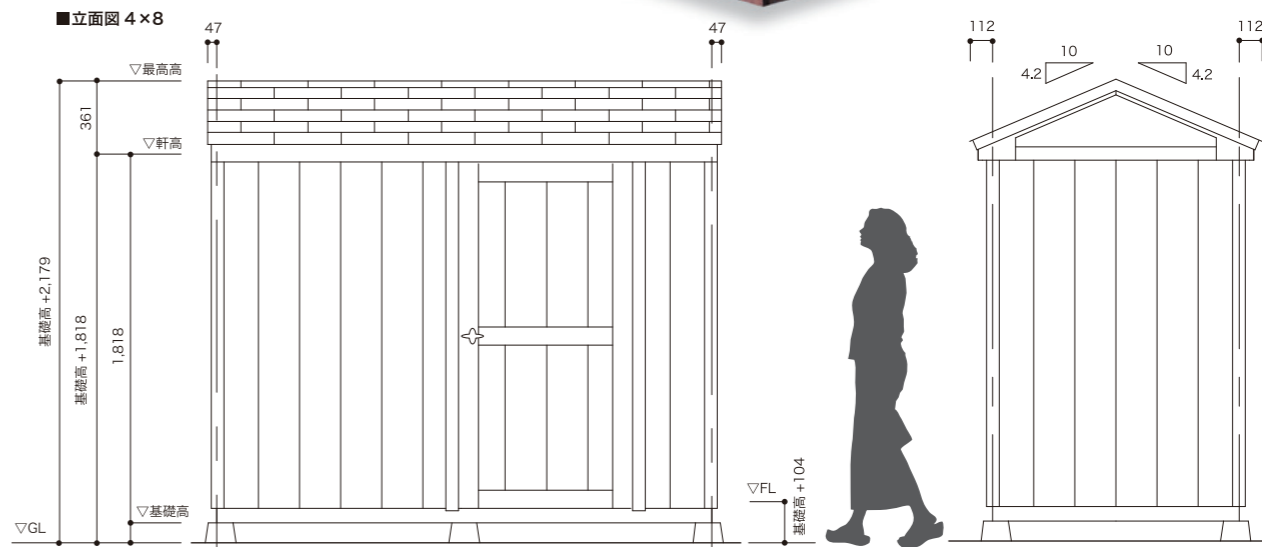

※イラスト身長約160cm

#### ■平面図

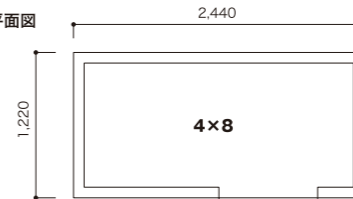

#### ■サイズ・仕様

床外寸法	1220mm×2440mm
建物外寸法	1277mm×2497mm
開口サイズ	829mm×1600mm
外壁	スマートサイドパネル (10mm厚)
躯体	2×4 フレーミング
屋根葺材	アスファルトシングル

#### ■キットサイズ

	フィート	サイズ：mm	面積：坪 (㎡)
基本キット	4×8	W1220×D2440mm	0.9 (3.0)
スパン延長	—	不可	—

#### ■製品重量

	床なし	床あり
4×8	290kg	340kg

- ◎キットには「床材」と「屋根材」が含まれております。※床無しも選べます。
- ◎製品は無塗装です。(塗料をご用意下さい)
- ◎ドアノブ1個につき鍵2個セット。(鍵のみをご用意することができません)
- ◎窓等はオプションです。



お庭の片隅にちよこんと置けるかわいい小屋。物置にしてもいいですし、ちょっと休憩できるようなスペースとしても役立つ大きさです。写真の角窓はオプションです。





# CASPER

誰もがかわいと思うデザインと基本サイズが1.3坪という大きさを、ちょうど良いスタイルとして人気の商品です。ガーデニンググッズをはじめとして、自転車、タイヤなどの収納、またはキッズハウスという使い方も。アイデアと工夫次第で様々なアレンジができます。



6×8

※ドアの角窓はオプションです。  
※写真の外壁には完成後塗装をしています。  
※製品は無塗装です。  
※ドアノブは変更前のものです。

■平面図

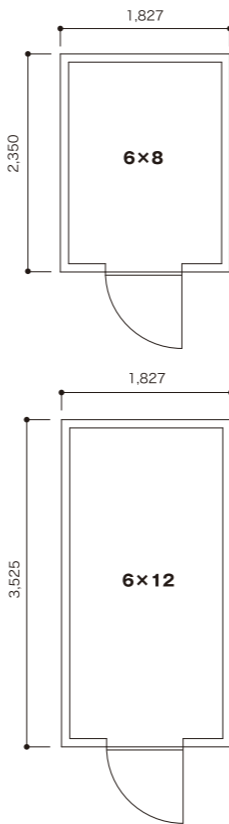

■立面図 6×8

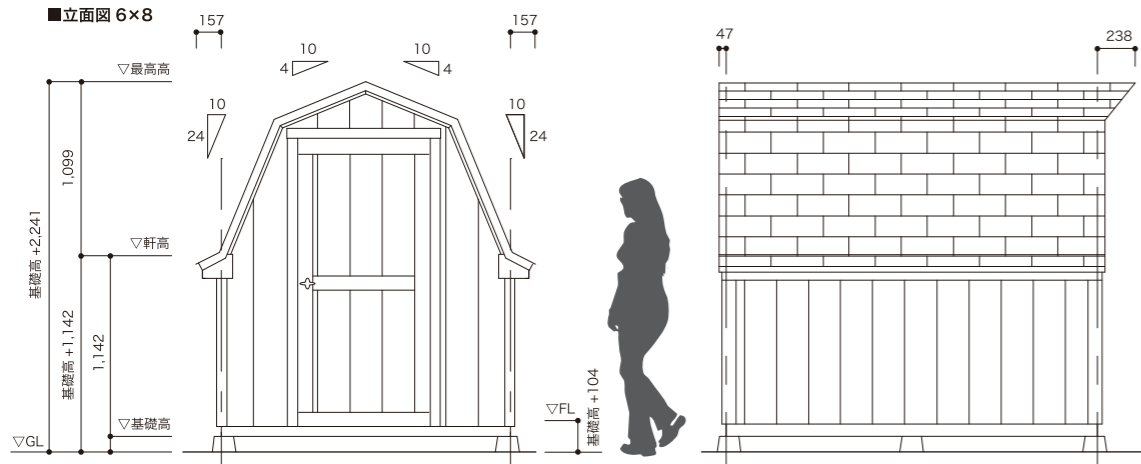

※イラスト身長約160cm

■サイズ・仕様 ※基本サイズ寸法

床外寸法	1827mm×2350mm
建物外寸法	1884mm×2407mm
開口サイズ	814mm×1765mm
外壁	スマートサイドパネル (10mm厚)
躯体	2×4 フレーミング
屋根葺材	アスファルトシングル

■キットサイズ

	フィート	サイズ: mm	面積: 坪 (㎡)
基本キット	6×8	W1827×D2350mm	1.3 (4.3)
スパン延長	6×4	W1827×D1175mm	0.7 (2.1)

※1スパンごとに4フィート(1.2m)ずつ延長可能  
※ドア位置変更不可

■製品重量

	床なし	床あり
6×8	320kg	395kg
延長キット(4フィート)	100kg	145kg

- キットには「床材」と「屋根材」が含まれております。※床無しも選べます。
- 製品は無塗装です。(塗料をご用意下さい)
- ドアノブ1個につき鍵2個セット。(鍵のみをご用意することができません)
- 角窓はオプションです。



ドーム型屋根が低い位置にありますので小さなイメージがありますが、実際は大きめの小屋です。中も人が立てる十分な高さがありますので、機能性にも富んでいます。ドアの角窓はオプションです。



# LANCASTER

発売以来大人気のランカスター。サンタモニカの幅を1.5倍にしてさらに収納力をアップしました。入り口ドアの横にオプションの角窓を取り付けて小部屋風のアレンジも多く、小屋としてちょうど良いサイズと好評です。収納庫、工房、自転車ガレージなどにも良いサイズです。

大きめサイズの小部屋風あります。



6×8

※角窓はオプションです。  
※写真の外壁には完成後塗装をしています。  
※製品は無塗装です。  
※ドアノブは変更前のものです。

■立面図 6×8



※イラスト身長約180cm

■平面図

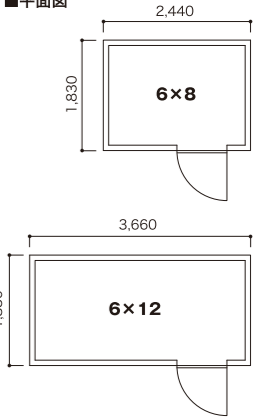

■サイズ・仕様 ※基本サイズ寸法

床外寸法	1830mm×2440mm
建物外寸法	1887mm×2497mm
開口サイズ	829mm×1600mm
外壁	スマートサイドパネル (10mm厚)
躯体	2×4 フレーミング
屋根葺材	アスファルトシングル

■キットサイズ

	フィート	サイズ: mm	面積: 坪 (㎡)
基本キット	6×8	W1830×D2440mm	1.4 (4.5)
スパン延長	6×4	W1830×D1220mm	0.7 (2.2)

※1スパンごとに4フィート(1.2m)ずつ延長可能  
※ドア位置変更不可

■製品重量

	床なし	床あり
6×8	320kg	395kg
6×12	405kg	525kg
延長キット(4フィート)	85kg	130kg

- キットには「床材」と「屋根材」が含まれております。※床無しも選べます。
- 製品は無塗装です。(塗料をご用意下さい)
- ドアノブ1個につき鍵2個セット。(鍵のみをご用意することができません)
- 角窓はオプションです。



オプションの両開きドアに変更したり窓を追加したりと、工夫次第であなただけのオリジナルな小屋が出来上がります。角窓・フラワーボックスはオプションです。

Lancaster BG

ランカスターバイクガレージ

LANCASTER BG

バイク1台分のガレージ。

ドア開口幅が広くゆったり1.4メートルとバイク1台用に最適です。従来のランカスターの入口を妻側にし観音開きドアにしたことで、バイクの出し入れがラクラクのガレージ小屋です。お客様より「バイク1台用のガレージが欲しい」との声にお答えしました。もちろん物置や小屋としてもご利用できます。



6×8

※角窓はオプションです。  
※写真の外壁には完成後塗装をしています。  
※製品は無塗装です。  
※ドアノブは変更前のものです。

■平面図

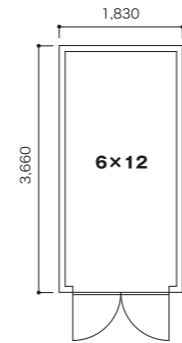
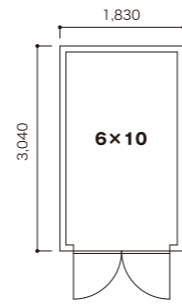
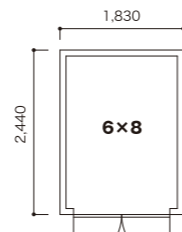

■立面図 6×8

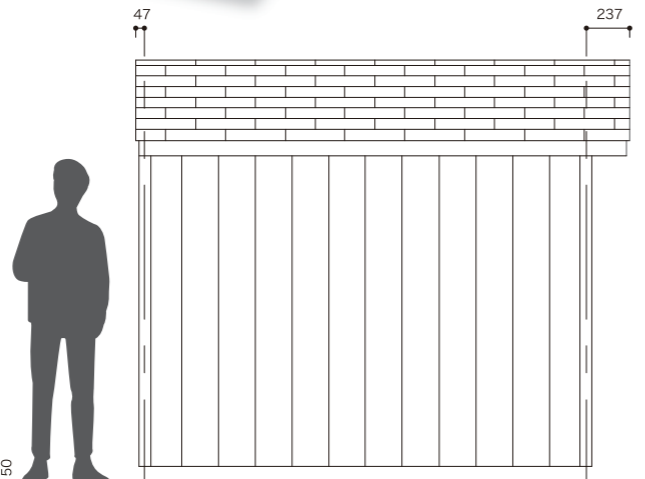
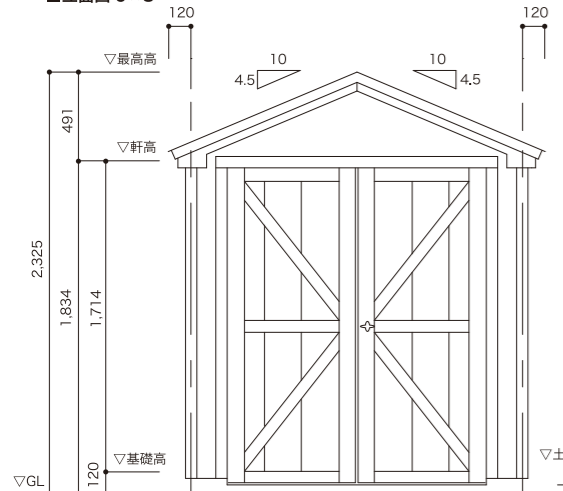

※イラスト身長約180cm

■サイズ・仕様 ※基本サイズ寸法

床外寸法	1830mm×2440mm
建物外寸法	1887mm×2497mm
開口サイズ	1428mm×1638mm (床あり) 1428mm×1708mm (※床なし、ドア下 1cm 隙間あり)
外壁	スマートサイドパネル (10mm厚)
躯体	2×4 フレーミング
屋根葺材	アスファルトシングル

■製品重量

	床なし	床あり
6×8	340kg	415kg
6×10	390kg	485kg
6×12	445kg	560kg
延長キット (4フィート)	90kg	110kg



バイクを入れるだけじゃもったいない。オプションのシェルフなどを組み込んで、作業部屋もおしゃれにドレスアップ。外装も内装も、ただの小屋にはしたくない。ここは秘密基地。角窓はオプションです。



■キットサイズ

	フィート	サイズ：mm	面積：坪 (㎡)
基本キット	6×8	W1830×D2440mm	1.4 (4.5)
基本キット	6×10	W1830×D3040mm	1.7 (5.6)
基本キット (6×8) + 1スパン延長	6×12	W1830×D3660mm	2.0 (6.7)
スパン延長	6×4	W1830×D1220mm	0.7 (2.2)

※1スパンごとに4フィート(1.2m)ずつ延長可能 ※6×10サイズはスパン延長できません ※ドア位置変更不可

- ◎キットには「床材」と「屋根材」が含まれております。※床無しも選べます。
- ◎製品は無塗装です。(塗料をご用意下さい)
- ◎土間コンクリートにする場合は「床材なし」でご注文ください。
- ◎ドアノブ1個につき鍵2個セット。(鍵のみをご用意することができません)
- ◎角窓はオプションです。

Lancaster W

ランカスターダブル

LANCASTER W

部屋をダブルに分けて使い分け。

小屋なのに部屋が2つ。ドア付きの部屋には大事な物を...  
ドアなしの部屋は気軽に何でも放りこめます。  
2種類に分かれていることで整理がしやすいという便利な小屋。  
用途も収納力もW(ダブル)でお得な製品です。  
ドア位置の変更ができ両方にドアを付けることもできます。



6×12

※写真の外壁には完成後塗装をしています。  
※製品は無塗装です。  
※ドアノブは変更前のものです。

■立面図 6×12

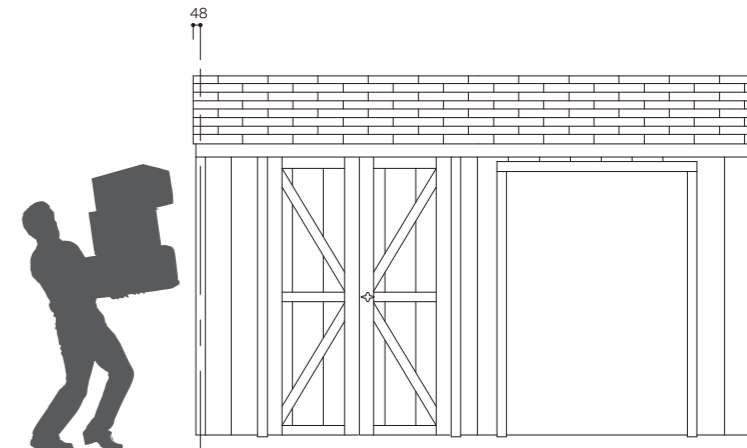
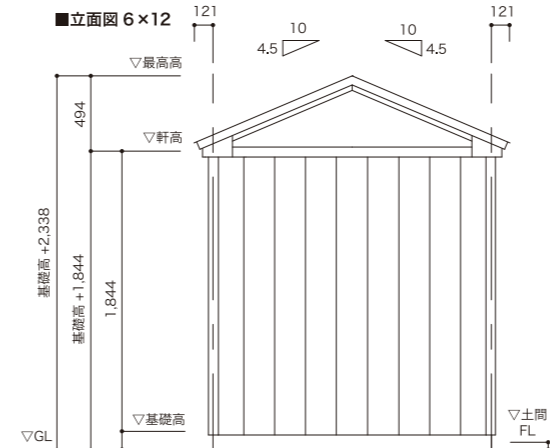

※イラスト身長約180cm

■サイズ・仕様

床外寸法	3660mm×1830mm
建物外寸法	3717mm×1887mm
開口サイズ	1208mm×1730mm (ドアあり) 1189mm×1683mm (ドアなし)
外壁	スマートサイドパネル (10mm厚)
躯体	2×4 フレーミング
屋根葺材	アスファルトシングル

■キットサイズ

	フィート	サイズ：mm	面積：坪 (㎡)
基本キット	6×12	W1830×D3660mm	2.0 (6.7)

※この製品はスパン延長できません  
※ドア位置変更可能

■製品重量

	床なし	床あり
6×12	495kg	595kg

- ◎一部、部材カットが必要となる製品です。
- ◎キットには「床材」と「屋根材」が含まれております。※床無しも選べます。
- ◎製品は無塗装です。(塗料をご用意下さい)
- ◎床材をご希望の場合は雨水侵入による木材腐食を防ぐために、両開きドアを追加でご購入いただくことをおすすめいたします。
- ◎ドアノブ1個につき鍵2個セット。(鍵のみをご用意することができません)

■平面図

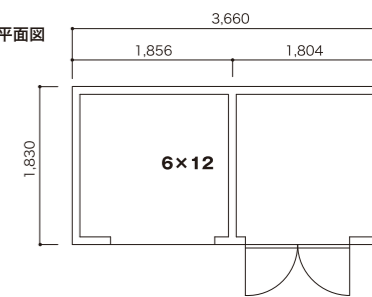

ひとつの小屋の中で部屋が2つに分かれているということは、収納する物の区別をきちんと分けて考えられるということ。写真のように片方にはよく使う自転車などすぐに取り出せるものにして、もう片方はそれほど頻繁には使用しないものといった具合でしょう。両方にドアをつけることもできる便利な商品です。その場合は追加料金がかかります。

Moto Base

モトベース



オプションで設置可能なシャッターを取り付ければセキュリティ性もアップします。木製の柱を利用して棚や作業台など設置すれば整備小屋に。使う人の発想でどんな用途にも便利に使えるのが木製の魅力です。片流れの屋根がカッコよく、オトコ心をくすぐる小さな秘密基地として、ワクワクを引き出してくれるようなカタチの小屋です。

バイクを保管するならカッコいい方がいい。



6×8 横目外壁仕様

※横スリットFIX窓はオプションです。  
※写真の外壁には完成後塗装をしています。  
※製品は無塗装です。  
※ドアノブは変更前のものです。



6×10 縦目外壁仕様

※写真の外壁には完成後塗装をしています。  
※製品は無塗装です。  
※ドアノブは変更前のものです。



外壁を2種類から選べます。  
●外壁選択によって価格が変更になります。

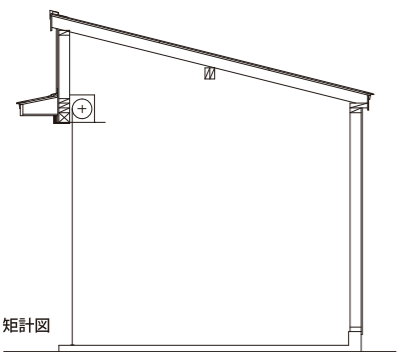

シャッターはオプションです。

オプションシャッター

アルミ製/手動/鍵付/メーカー取付

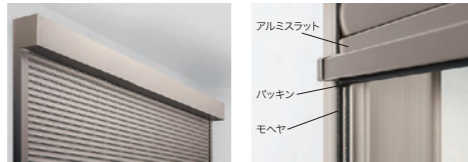

ぴったりコンパクト▲スマートな納まりだからガレージに最適。ボックスの高さをコンパクトな200mm(内部取付の場合)に抑えた新機構を採用しています。

とっても静か▲アルミスラットとモヘヤ付ガイドレール。ガイドレールにモヘヤを付け、閉閉音を静かにし、風によるガタツキ音を抑えています。

※注意・メーカーによる現地地下見(採寸)→シャッター作成→メーカー取り付けとなります。下見から設置まで日数がかかりますので、予めご了承ください。

■カラーバリエーション  
アルミの色を6色より好みでお選びいただけます。



オプション窓



横スリット FIX 窓  
W1235×H203  
W1235×H253  
W1235×H303  
※6×8にはH303は取付不可

横スリットすべり出し窓  
W1235×H203  
W1235×H253  
W1235×H303  
※6×8にはH303は取付不可

断熱複層窓  
窓枠の色などをお選びいただけます。詳しくはお問い合わせください。

■サイズ・仕様

床外寸法	1830mm×2440mm / 3040 / 3660
建物外寸法	1910mm×2497mm / 3120 / 3740
有効開口サイズ	ドアタイプ 1200mm×1800mm シャッター取付時 1180mm×1760mm
外壁	スマートサイドパネル or ラップサイディング
躯体	2×4 フレーミング
屋根葺材	アスファルトシングル

※ドア位置変更不可  
※6×8・6×10・6×12以上のスパン延長はできません

■キットサイズ

	フィート	サイズ: mm	面積: 坪 (㎡)
基本キット	6×8	W1830×D2440mm	1.4 (4.5)
基本キット	6×10	W1830×D3040mm	1.7 (5.6)
基本キット	6×12	W1830×D3660mm	2.0 (6.7)

◎キットには「床材」と「屋根材」が含まれております。※床無しも選べます。  
◎製品は無塗装です。(塗料をご用意下さい)  
◎土間コンクリートにする場合「床材無し」でご注文ください。  
◎ドアノブ1個につき鍵2個セット。(鍵のみをご用意することができません)  
◎角窓・サッシ・シャッターはオプションです。

■製品重量

		床なし	床あり
6×8	縦目外壁	360kg	435kg
	横目外壁	480kg	555kg
6×10	縦目外壁	410kg	505kg
	横目外壁	550kg	645kg
6×12	縦目外壁	425kg	540kg
	横目外壁	585kg	700kg

6×8

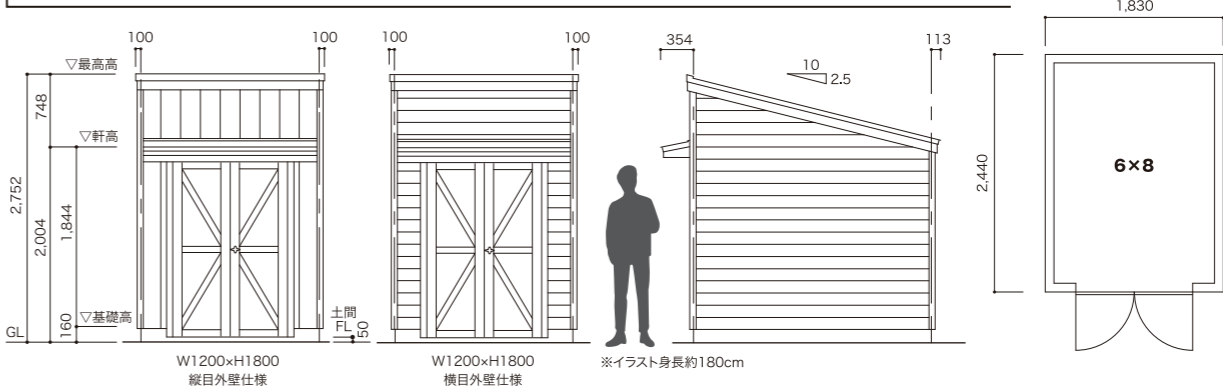

6×10

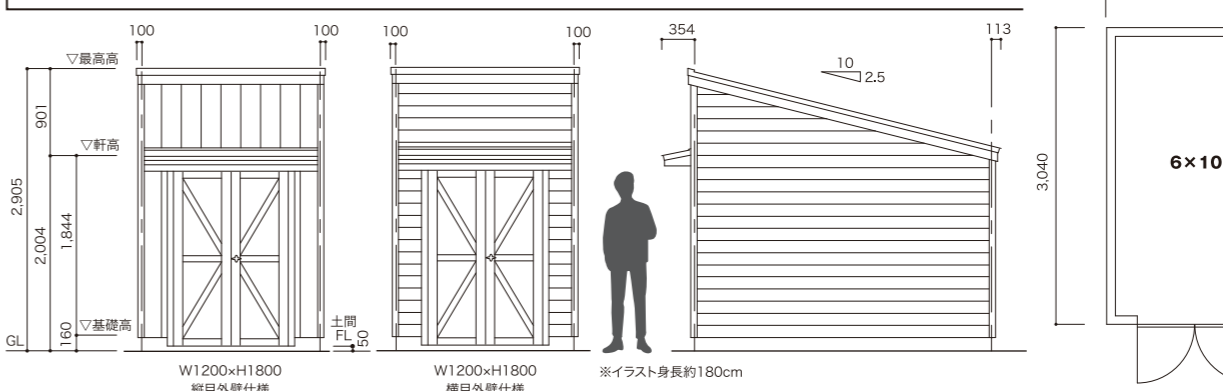

6×12

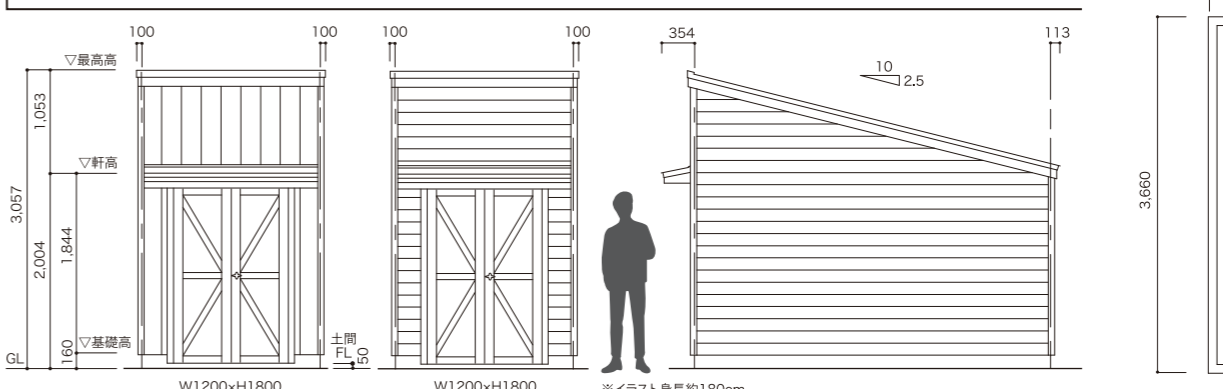

バイクに必要なのは当然ガレージ。シャッター仕様になれば安心度もさらにアップ。そしてせっかくならカッコよくしたい。塗装に凝ってこだわりを主張しよう。内部も天井高が高いので、開放感があって落ち着ける。オプションの角窓、横スリット窓をつければ完璧。



Bradford

ブラッドフォード

BRADFORD

棚や机を足して収納力をアップさせたり、ドアの位置も変更できたりと使い勝手の良い小屋です。バイク用のガレージのほか、断熱・内張、フローリングを施して子供部屋、趣味の工房や店舗、別荘の離れなどにも最適な様々な用途に向いている定番人気商品です。



8×12

※写真の外壁には完成後塗装をしています。  
※製品は無塗装です。  
※角窓はオプションです。  
※ドアノブは変更前のものです。

■立面図 8×8

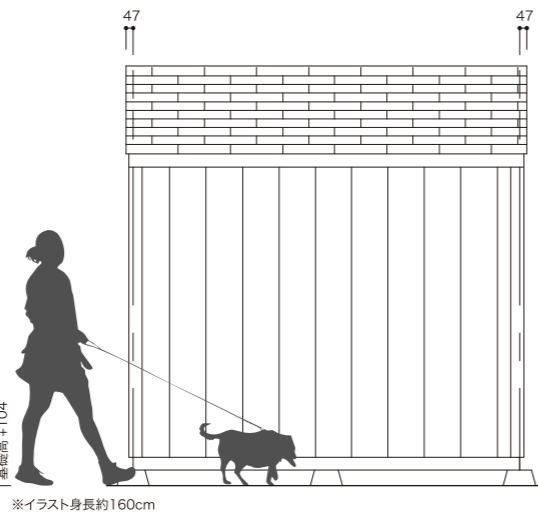
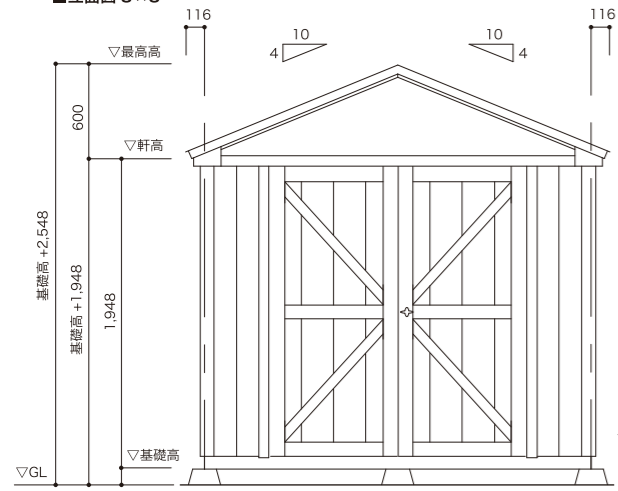

※イラスト身長約160cm

■平面図

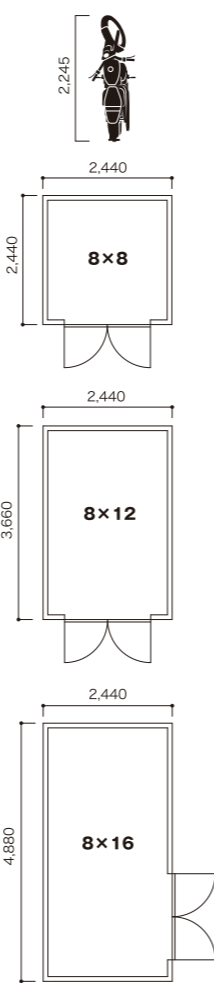

■サイズ・仕様 ※基本サイズ寸法

床外寸法	2440mm×2440mm
建物外寸法	2497mm×2497mm
開口サイズ	1628mm×1730mm
外壁	スマートサイドパネル (10mm厚)
躯体	2×4 フレーミング
屋根葺材	アスファルトシングル

■キットサイズ

	フィート	サイズ : mm	面積 : 坪 (㎡)
基本キット	8×8	W2440×D2440mm	1.8 (6.0)
1 スパン延長	8×12	W2440×D3660mm	2.7 (8.9)
2 スパン延長	8×16	W2440×D4880mm	3.6 (11.9)
スパン延長	8×4	W2440×D1220mm	0.9 (3.0)

※1スパンごとに4フィート(1.2m)ずつ延長可能  
※ドア位置変更可能

■製品重量

	床なし	床あり
8×8	480kg	580kg
8×12	620kg	785kg
延長キット(4フィート)	170kg	235kg

- キットには「床材」と「屋根材」が含まれております。※床無しも選べます。
- 製品は無塗装です。(塗料をご用意下さい)
- 10mを超えるサイズについては建築確認申請が必要な場合があります。
- 角窓等はオプションです。
- ドアノブ1個につき鍵2個セット。(鍵のみをご用意することができません)



物置としてなにかを収納するというより、趣味の作業部屋だったりバイクの整備小屋だったり、小屋の中で作業をするという実例も多くあります。角窓はオプションです。

Majestic

マジェスティック

MAJESTIC

高い天井が特徴です。もともと高い部分は地上3メートルとゆったりとした空間がある小屋。ロフトを作ればさらに収納力がアップするので、狭い敷地でより多くの収納スペースを確保できます。断熱・内張、フローリングを施して子供部屋や趣味の部屋、ゲストルームにも、個性派バイクガレージとしても人気です。

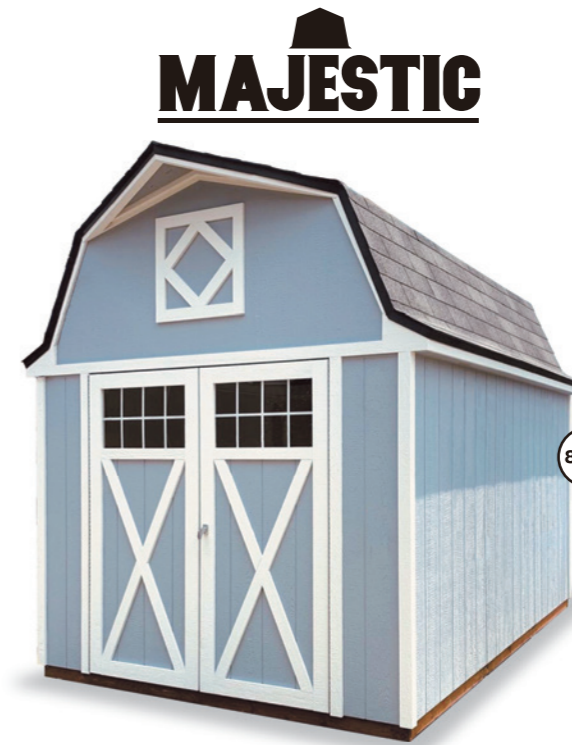

8×12

※写真の外壁には完成後塗装をしています。  
※製品は無塗装です。  
※窓入間引きドア、アーミッシュ・オーバーハングはオプションです。  
※ドアノブは変更前のものです。

■立面図 8×8

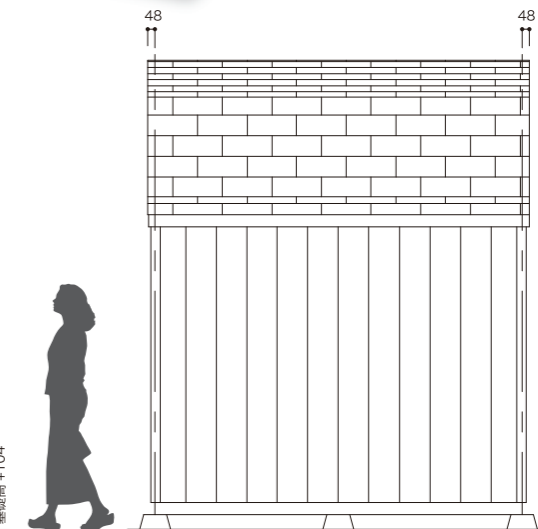
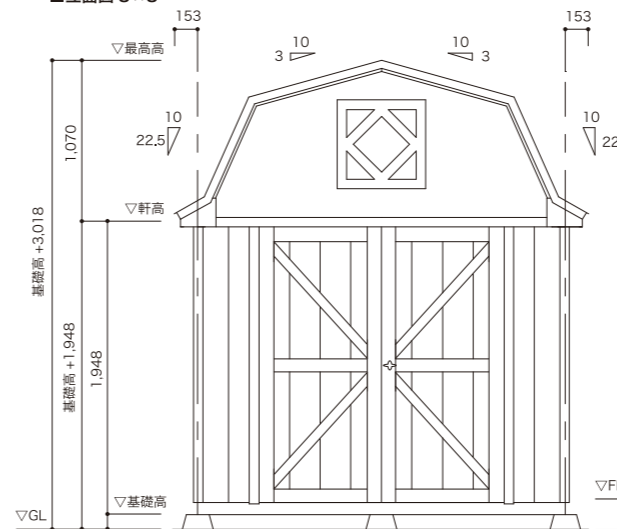

※イラスト身長約160cm

■平面図

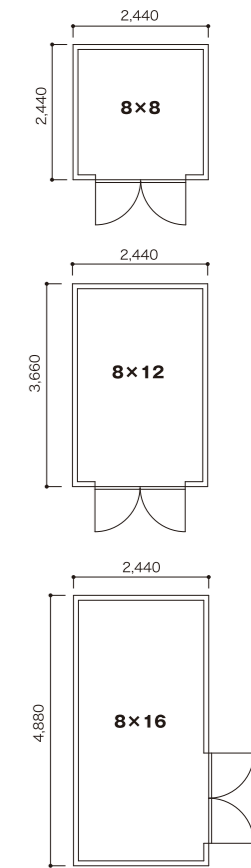

■サイズ・仕様 ※基本サイズ寸法

床外寸法	2440mm×2440mm
建物外寸法	2497mm×2497mm
開口サイズ	1628mm×1730mm
外壁	スマートサイドパネル (10mm厚)
躯体	2×4 フレーミング
屋根葺材	アスファルトシングル

■キットサイズ

	フィート	サイズ : mm	面積 : 坪 (㎡)
基本キット	8×8	W2440×D2440mm	1.8 (6.0)
1 スパン延長	8×12	W2440×D3660mm	2.7 (8.9)
2 スパン延長	8×16	W2440×D4880mm	3.6 (11.9)
スパン延長	8×4	W2440×D1220mm	0.9 (3.0)

※1スパンごとに4フィート(1.2m)ずつ延長可能  
※ドア位置変更可能

■製品重量

	床なし	床あり
8×8	560kg	660kg
8×12	710kg	875kg
延長キット(4フィート)	195kg	260kg

- キットには「床材」と「屋根材」が含まれております。※床無しも選べます。
- 製品は無塗装です。(塗料をご用意下さい)
- 10mを超えるサイズについては建築確認申請が必要な場合があります。
- 角窓等はオプションです。
- ドアノブ1個につき鍵2個セット。(鍵のみをご用意することができません)



ブラッドフォードと同サイズながらも天井が高いので収納力がその分増えています。机や棚を作り足せば、さらに収納力はアップ。ドーム型屋根の威力が効いています。角窓、フラワーボックス、アーミッシュ・オーバーハング、キューボラ、風見計はオプション追加品になります。

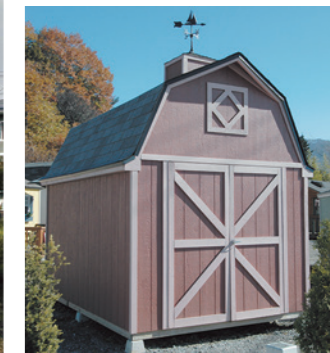

Works Garage

ワークスガレージ

WORKS GARAGE

Make yourself so fun, garage Life!



軒出し45センチでドア位置が妻側というのは、バイクガレージとして理想的なカタチで、2台の収納にはぴったりのサイズ。ガレージにも収納庫にもちょうど良いサイズと好評です。床材を追加して小部屋や工房、ショップとしても活躍でき、スパン延長すれば、いろいろな可能性を引き出せそうな小屋です。

バイク2台が収納できる理想的空間。



8×12

※窓入りドア、角窓、窓飾り、すべり出し窓はオプションです。  
※屋外照明は含まれません。  
※写真の外壁には完成後塗装をしています。  
※製品は無塗装です。  
※ドアノブは変更前のものです。



バイク1台、メンテナンスキャビネットや作業工具など、必要最低限の道具をしまっておける広さがあります。木製なのでカウンターテーブルを取り付けるなどのDIYも容易。愛車を眺めながらゆっくり過ごせるなんて最高です。※写真の内装は製品には含まれません。

■立面図 8×8

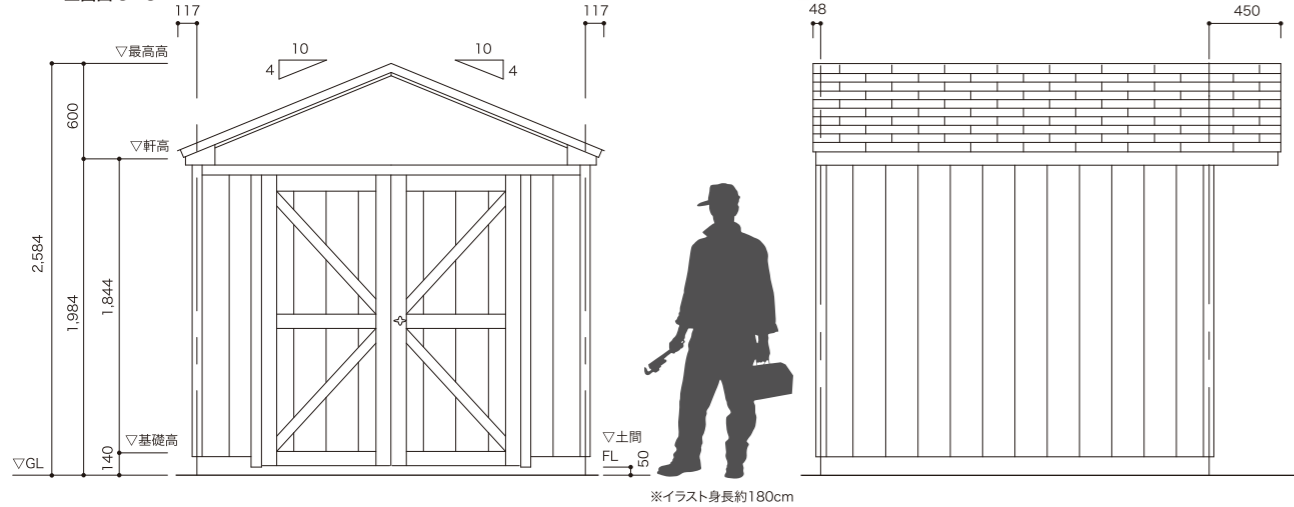

■平面図

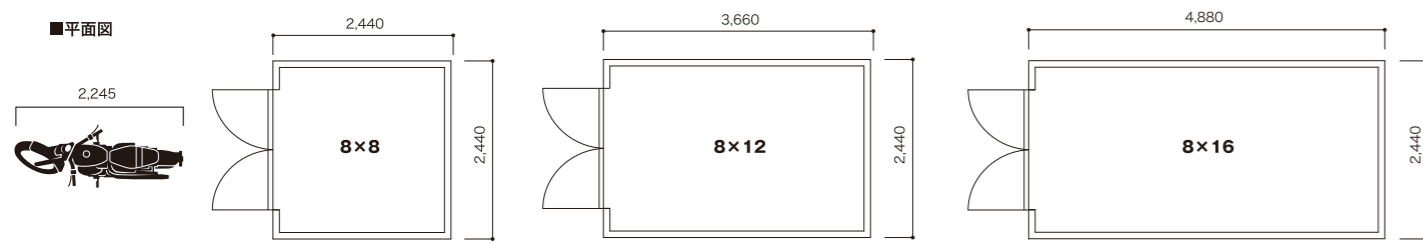

ワークスガレージを組み立てると室内はこのような仕上がりになります。広い空間は何をするにも選択の幅が広がります。※写真は床有り仕様。窓はオプションです。



両開きドアは大開口になるのでバイクの出し入れがとても便利。高さもあるので室内では楽に作業することができます。



メッシュの扉が付いた小物用ラックもオプションで用意しています。※P32参照



ワークスガレージという製品名だからといってガレージ専用ではないです。ワークスガレージの妻側両開きドアは、お店としての仕様にもピッタリ。室内は商品をゆっくり見れる広さです。



差掛け屋根があると少しの雨なら大丈夫。自転車やバイク、ガーデニング用具など置いて、コーヒータイムも濡れずにOK。使いやすいや便利さは普通の小屋の2倍かも。※差掛け屋根は特注になりキットでお届けできません。必ず施工共での受注となります。そのため施工場所は限られます。



① 塗装前の状態です。キットは無塗装ですので、必ずお好きな色で塗装してください。② 塗装も自由。飾り付けも自由。あなただけの空間で好きなことに没頭する。それができるのが小屋なのです。③ 道路に面した駐車スペースにガレージがあればストレスなくバイクライフが送れます。④ こちらはパン屋さんになったワークスガレージ。ドアを窓入りタイプAに変えています。※窓入りドア・角窓などはオプションです。※屋外照明は含まれません。

■サイズ・仕様 ※基本サイズ寸法

床外寸法	2440mm×2440mm
建物外寸法	2497mm×2497mm
開口サイズ	1628mm×1717mm (床あり) 1628mm×1807mm (床なし、ドア下1cm 隙間あり)
外壁	スマートサイドパネル (10mm厚)
躯体	2×4 フレミング
屋根葺材	アスファルトシングル

■キットサイズ

	フィート	サイズ: mm	面積: 坪 (㎡)
基本キット	8×8	W2440×D2440mm	1.8 (6.0)
1 スパン延長	8×12	W2440×D3660mm	2.7 (8.9)
2 スパン延長	8×16	W2440×D4880mm	3.6 (11.9)
スパン延長	8×4	W2440×D1220mm	0.9 (3.0)

※1スパンごとに4フィート(1.2m)ずつ延長可能  
※ドア位置変更不可

■製品重量

	床なし	床あり
8×8	535kg	635kg
8×12	690kg	855kg
延長キット(4フィート)	155kg	220kg

◎キットには「床材」と「屋根材」が含まれております。※床無しも選べます。  
◎製品は無塗装です。(塗料をご用意下さい)  
◎土間コンクリートにする場合は「床材無し」でご注文ください。  
◎10㎡を超えるサイズについては建築確認申請が必要な場合があります。  
◎ドアノブ1個につき鍵2個セット。(鍵のみをご用意することができます)  
◎角窓などはオプションです。

Pit Garage 8

ピットガレージ8

PITGARAGE 8

一番高い部分は地上約3メートルとゆったり使えるスペース。  
設置場所やお好みに合わせて屋根の左右勾配方向を変更できるのも魅力です。  
存在感のあるデザインでガーデニングを演出したり、  
大きなガレージの隣に置いて収納用の小屋としても活躍できます。



8×8

※写真の外観には完成後塗装をしています。  
※製品は無塗装です。  
※ドアノブは変更前のものです。

■平面図

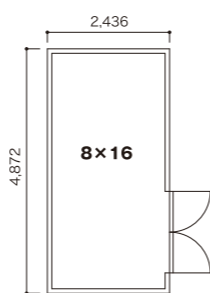
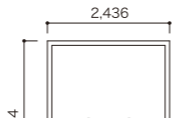
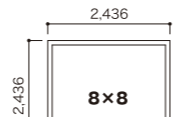

■立面図 8×8

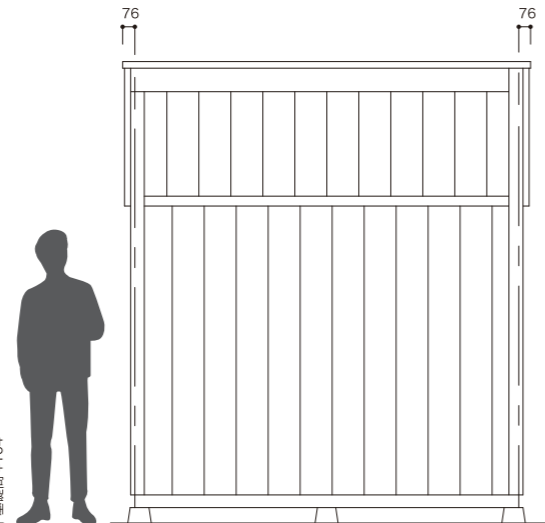
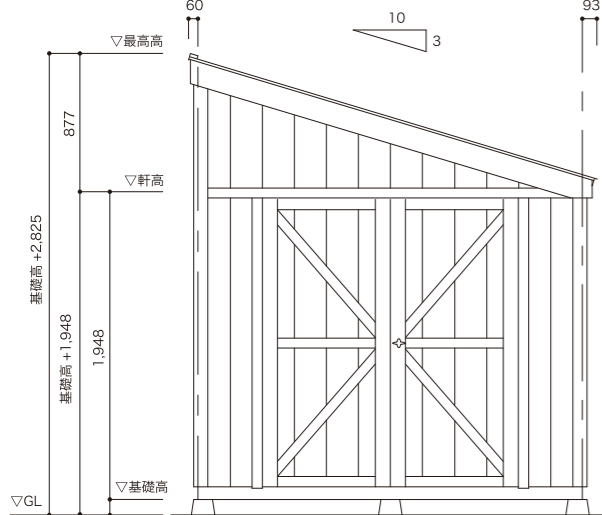

※イラスト身長約180cm

■サイズ・仕様 ※基本サイズ寸法

床外寸法	2436mm×2436mm
建物外寸法	2493mm×2493mm
開口サイズ	1624mm×1730mm
外壁	スマートサイドパネル (10mm厚)
躯体	2×4 フレーミング
屋根葺材	アスファルトシングル

■キットサイズ

フィート	サイズ：mm	面積：坪 (㎡)
基本キット	8×8 W2436×D2436mm	1.8 (5.9)
1 スパン延長	8×12 W2436×D3654mm	2.7 (8.9)
2 スパン延長	8×16 W2436×D4872mm	3.6 (11.9)
スパン延長	8×4 W2436×D1218mm	0.9 (3.0)

※1スパンごとに4フィート(1.2m)ずつ延長可能  
※ドア位置変更可能

■製品重量

	床なし	床あり
8×8	535kg	635kg
8×12	685kg	850kg
延長キット(4フィート)	195kg	260kg

◎キットには「床材」と「屋根材」が含まれております。※床無しも選べます。  
◎製品は無塗装です。(塗料をご用意下さい)  
◎10mを超えるサイズについては建築確認申請が必要な場合があります。  
◎ドアノブ1個につき鍵2個セット。(鍵のみをご用意することができません)



天井が高い側の面にドアをつけることも可能です。お好きな片流れ屋根の方向で正面を決められるというのは大きな魅力。単独でガレージとして使用したり、店舗としても活躍しそうです。角窓はオプションです。



Somerset

サマーセット

SOMERSET

とにかく広いのでありとあらゆる収納に適しています。  
バイクガレージの他、断熱材、内張り、フローリングを施し、  
子供部屋や趣味部屋、事務所、店舗、カフェなど  
多くの用途に適用できる大型サイズです。  
ドアの位置も変更可能です。



10×10

※製品は無塗装です。  
※角窓はオプションです。

■平面図

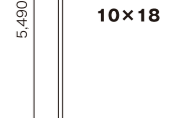
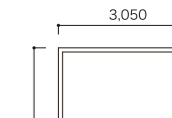
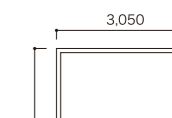
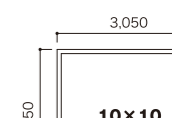

■立面図 10×10

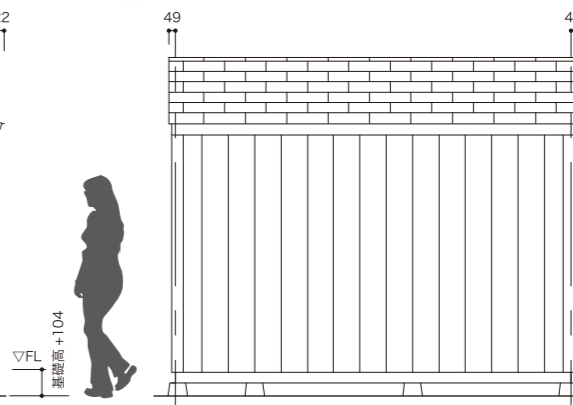
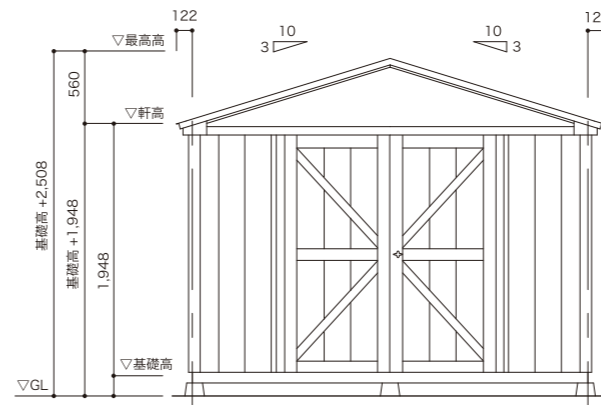

※イラスト身長約160cm

■サイズ・仕様 ※基本サイズ寸法

床外寸法	3050mm×3050mm
建物外寸法	3107mm×3107mm
開口サイズ	1628mm×1730mm
外壁	スマートサイドパネル (10mm厚)
躯体	2×4 フレーミング
屋根葺材	アスファルトシングル

■キットサイズ

フィート	サイズ：mm	面積：坪 (㎡)
基本キット	10×10 W3050×D3050mm	2.8 (9.3)
1 スパン延長	10×14 W3050×D4270mm	3.9 (13.0)
2 スパン延長	10×18 W3050×D5490mm	5.1 (16.7)
スパン延長	10×4 W3050×D1220mm	1.1 (3.7)

※1スパンごとに4フィート(1.2m)ずつ延長可能  
※ドア位置変更可能

■製品重量

	床なし	床あり
10×10	650kg	805kg
10×14	800kg	1025kg
10×18	965kg	1260kg
延長キット(4フィート)	165kg	235kg

◎キットには「床材」と「屋根材」が含まれております。※床無しも選べます。  
◎製品は無塗装です。(塗料をご用意下さい)  
◎10mを超えるサイズについては建築確認申請が必要な場合があります。  
◎窓等はオプションです。  
◎ドアノブ1個につき鍵2個セット。(鍵のみをご用意することができません)  
◎丸窓はオプションです。



物置としては大型サイズ。その他事務所や店舗などに適している大きさです。ドア位置が変えられるので、バイクガレージとして使用するなら裏側にドアがあるというのとても便利です。角窓はオプションです。

# BERKLEY

目をひくドーム型屋根。

天井が高く広々とした空間に、たっぷり収納できます。オシャレな外観は庭先でも目立つ存在。ロフトをDIYすればさらに広々使えます。大型物置、バイクガレージや収納庫として、また断熱内張、フローリングを施してお部屋にしたり、木工や陶芸の工房、カフェなどにも。ドア位置の変更もできますのでアレンジが自由です。



10×14

※角窓はオプションです。  
※写真の外壁には完成後塗装をしています。  
※製品は無塗装です。

■平面図

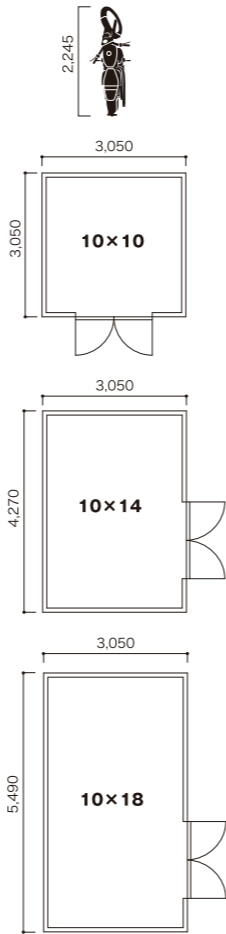

※イラスト身長約180cm

■立面図 10×10

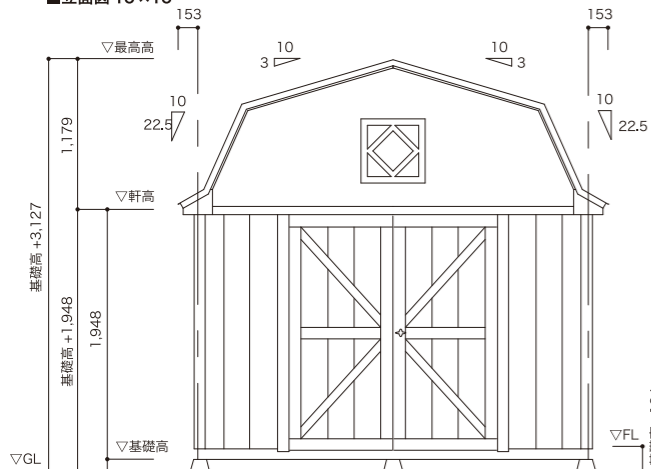

■サイズ・仕様 ※基本サイズ寸法

床外寸法	3050mm×3050mm
建物外寸法	3107mm×3107mm
開口サイズ	1628mm×1730mm
外壁	スマートサイドパネル (10mm厚)
躯体	2×4 フレーミング
屋根葺材	アスファルトシングル

■キットサイズ

	フィート	サイズ: mm	面積: 坪 (㎡)
基本キット	10×10	W3050×D3050mm	2.8 (9.3)
1 スパン延長	10×14	W3050×D4270mm	3.9 (13.0)
2 スパン延長	10×18	W3050×D5490mm	5.1 (16.7)
スパン延長	10×4	W3050×D1220mm	1.1 (3.7)

※1 スパンごとに4フィート(1.2m)ずつ延長可能  
※ドア位置変更可能

■製品重量

	床なし	床あり
10×10	760kg	915kg
10×14	905kg	1130kg
10×18	1095kg	1390kg
延長キット(4フィート)	190kg	260kg

- ◎キットには「床材」と「屋根材」が含まれております。※床無しも選べます。
- ◎製品は無塗装です。(塗料をご用意下さい)
- ◎10mを超えるサイズについては建築確認申請が必要な場合があります。
- ◎角窓等はオプションです。
- ◎ドアノブ1個につき鍵2個セット。(鍵のみをご用意することができません)



ドーム型屋根なので、一番高い部分で3メートルはあります。大きな収納力と広さがあるので、どんな用途にも対応できる便利な商品です。角窓・アーミッシュオーバーハングはオプションです。

# SUPERIOR

室内もゆとりのスペース。

クルマやバイク、ボートのガレージとして、また日曜大工や木工の作業場としてなど広さを有効活用できます。棚や机を足して使いやすくなり、お部屋としても十分に使える広さです。両開きドアは位置の変更もできます。両開きドアタイプの他にガレージ用オーバーライドタイプもあります。



12×16

※写真の外壁には完成後塗装をしています。  
※製品は無塗装です。  
※ドアノブは変更前のものです。

■平面図

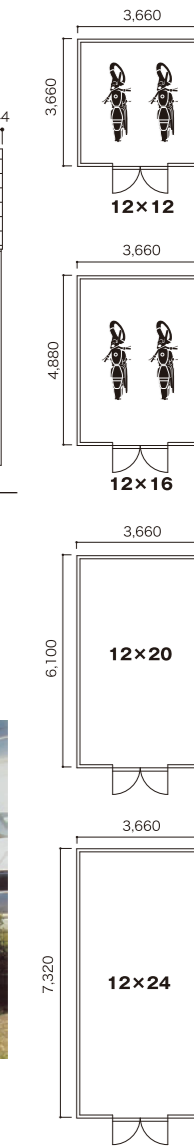

■立面図 12×16

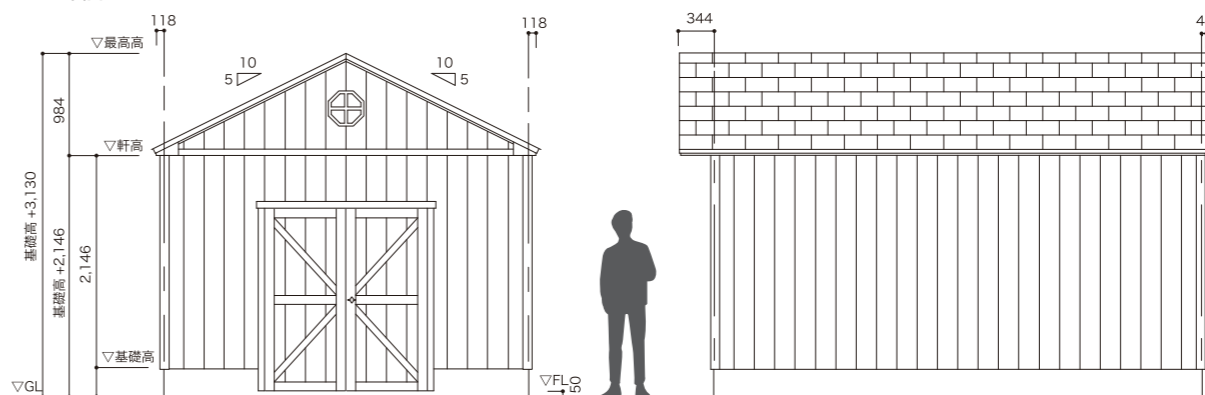

※イラスト身長約180cm

■サイズ・仕様 ※基本サイズ寸法

床外寸法	3660mm×3660mm
建物外寸法	3717mm×3717mm
開口サイズ	ドア選択 1628mm×1730mm
	オーバードア選択 2440mm×2090mm
外壁	スマートサイドパネル (10mm厚)
躯体	2×4 フレーミング
屋根葺材	アスファルトシングル

■キットサイズ

	フィート	サイズ: mm	面積: 坪 (㎡)
基本キット	12×12	W3660×D3660mm	4.1 (13.4)
1 スパン延長	12×16	W3660×D4880mm	5.4 (17.9)
2 スパン延長	12×20	W3660×D6100mm	6.8 (22.3)
スパン延長	12×4	W3660×D1220mm	1.4 (4.5)

※1 スパンごとに4フィート(1.2m)ずつ延長可能  
※ドア位置変更可能

■製品重量

	床なし
12×12	920kg
12×16	1120kg
12×20	1320kg
延長キット(4フィート)	200kg

- ◎スベリオールは床無しのみです。
- ◎キットには「屋根材」が含まれております。
- ◎製品は無塗装です。(塗料をご用意下さい)
- ◎10mを超えるサイズについては建築確認申請が必要な場合があります。
- ◎ドアノブ1個につき鍵2個セット。(鍵のみをご用意することができません)
- ◎角窓はオプションです。



バイクガレージとして使われるのはもちろんですが、部屋や事務所、店舗などの使用も非常に多い製品です。通常の両開きドアから住宅用のドアに変更など、店舗用としても可能です。デッキをプラスすれば憩いのスペースが生まれます。角窓、フラワーボックス、パネルドアはオプションです。

FREE SIZE

Irodori Project

イロドリプロジェクト

※施工できる場所が限られます。

世界でひとつだけの小屋をあなたに。

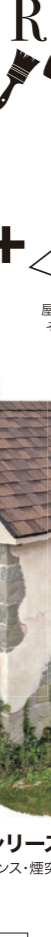

COVERED WALL Series IRODORI PROJECT

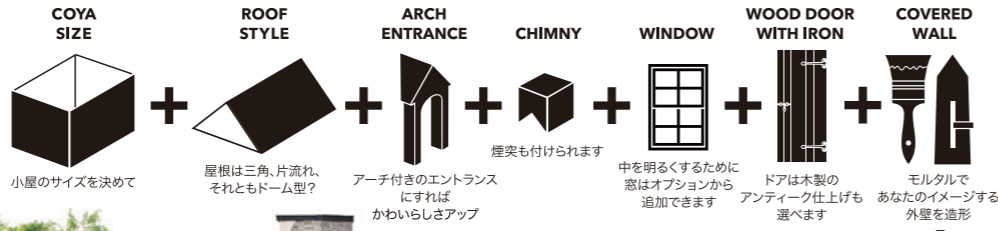

●どんな小屋にしたいですか、内装ご希望ですか等、お客様の描かれるイメージだと金額はどれくらいになるか、しっかりと打ち合わせを重ねてから作業にかかります。一度造形が始まると変更は不可能です。塗装も同様です。そのためには十分な話し合いの後に作業を開始します。

打ち合わせ

まずはどんな小屋にしたいか入念に打合せを行います。本社展示場にてサンプルをご覧いただき、納得のいくまでお話しいたします。

ラフスケッチ提出

ご希望のカチチにそったラフ案をご覧ください。イメージに近づけていきます。塗装についても色具合を確認し決定します。

決定

何度かの修正があるかもしれませんが、デザイン・金額共にOKとなれば、そこから施工に向けて動き出します。まずは基礎工事です。

躯体施工

基礎が完了すれば、その上に小屋の躯体を施工していきます。壁にはモルタル用に防水シート、ラス網を張って仕上げます。

モルタル造形

造形用のモルタルを使用し、決定したデザインにそってひとつひとつコテを使い細かい造形を作り上げていきます。

塗装

造形の次は塗装です。打合せたイメージや雰囲気に合わせて塗料を揃え塗装していきます。乾燥後クリヤーでコートします。

完成

内装を追加の場合は同時に行います。照明などの電気工事を施せば、世界にひとつだけ、あなただけの小屋が完成します。

お引き渡し

イロドリシリーズ・リトルガーデン8×12サイズ

アーチエントランス・煙突・角窓4個・写真の造形仕様

■立面図

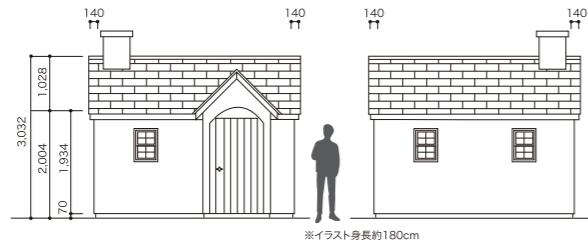

■平面図

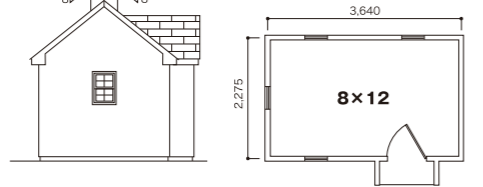

■8×12リトルガーデンのサイズ・仕様

外壁材	モルタル仕上げ
構造材	2×4 フレージング
内装	構造材隠し
建物幅	3640mm×建物奥行 2275mm
面積	8.3㎡ (2.5坪)
屋根葺材	アスファルトシングル

石の造形約3割、プラスター約7割の施工。写真の小屋のプラスター部分は多少のひび割れの加工をしています。また右写真のようにコテ跡模様もつける表現もあります。塗装は下の影がうっすらと出るように何層かに分けて行っており、塗装の厚みを表現しています。

ドアは木板を組み合わせて作る特注仕様。荒面仕上げの表情が小屋にはよく合います。アイアンの飾りがドアを引き締め、エイジングを施したカラーも雰囲気盛り上げます。

窓の上には木材の造形を施し、外国の古い小屋ぽさを出しています。窓下にはブロック塀の造形をし、壁の色と連えることで、壁全体が単一に見えないように変化をつけています。

写真の煙突は4面全てに石積みの造形を施した仕様。石積み+プラスターやレンガ積みなどの造形も可能です。煙突はフェイクですので鉄製の天板で覆います。



内装の壁板張りは無塗装です。床は古材やテラコッタ、コンクリートのままなど、いろいろなお仕様が可能です。※製品に内装は含まれません。

OPTION & ACCESSORIES

豊富なオプションで、個性ある小屋を。

窓をつけたい、ドアを両開きをしたい、床を板張りにしたいなど、製品に取り付けるオプション部品をご希望に応じて選べます。

WINDOW

角窓



- サイズ  
小: W400mm×H600mm  
大: W570mm×H760mm
- 本体重量  
小: 7kg  
大: 9kg
- アルミ製強化シングルガラス
- 上下開閉式
- 網戸付き
- 窓ガラスの+は模様になります
- 窓周りは無塗装
- ※物置用の窓ですので、住宅建築には使用できません。

窓飾り (左右一組)



- サイズ  
W230mm×H620mm
- 本体重量  
2kg
- プラスチック製 (無塗装)

アーチ窓



- サイズ  
W450mm×H810mm
- 材質:  
ウエスタンレッドシーダー (無塗装品)
- 窓:  
シングルガラス (はめ殺し窓)

ドーマーキット窓 (パークレー・マジスティック専用)



- 本体重量  
13kg
- 窓周りは木枠・無垢材です。(無塗装)
- 窓部分: アクリル板
- はめ殺し窓
- 窓部分の+は模様
- ※物置用の窓ですので、住宅建築には使用できません。

ナチュラルシリーズドア用大きな窓



- 窓サイズ(トリム含)  
W505mm×H696mm
- 強化ガラス
- ナチュラルシリーズドア専用です。
- 取り付けは工場にておこない、完成の状態でお届けいたします。

ナチュラルシリーズドア用小窓+アイアン格子



- 窓サイズ(トリム含)  
W242mm×H310mm
- アイアン格子サイズ  
W224mm×H300mm
- アクリル板
- ナチュラルシリーズドア専用です。
- 取り付けは工場にておこない、完成の状態でお届けいたします。

DOOR

片開きシェッド用追加ドア



- サイズ(4×6×)  
W797mm×H1668mm ※1
- サイズ(8×10×/12×)  
W797mm×H1798mm ※2
- ※1 有効開口寸法 W780×H1600
- ※2 有効開口寸法 W780×H1730

【キット内容】

- 無塗装品
- ドア本体(1本蝶番取付済み)
- ドアノブ/上・横トリム材
- 材質: スマートサイド

両開きシェッド用追加ドア



- サイズ(4×6×)  
W797mm×H1690mm×2枚 ※1
- サイズ(8×10×/12×)  
W797mm×H1814mm×2枚 ※2
- ※1 有効開口寸法 W1628×H1600
- ※2 有効開口寸法 W1628×H1730

【キット内容】

- 無塗装品
- ドア本体(1本蝶番取付済み)
- ドアノブ/上トリム材/バルボルト/ウエザーストリップ
- 材質: スマートサイド

片開きシェッド用窓入りドア



- サイズ(4×6×)  
W797mm×H1668mm ※1
- サイズ(8×10×/12×)  
W797mm×H1798mm ※2
- ※1 有効開口寸法 W780×H1600
- ※2 有効開口寸法 W780×H1730

【キット内容】

- 無塗装品
- ドア本体(1本蝶番取付済み)
- ドアノブ/上・横トリム材
- 材質: スマートサイド

両開きシェッド用窓入りドア



- サイズ(4×6×)  
W797mm×H1690mm×2枚 ※1
- サイズ(8×10×/12×)  
W797mm×H1814mm×2枚 ※2
- ※1 有効開口寸法 W1628×H1600
- ※2 有効開口寸法 W1628×H1730

【キット内容】

- 無塗装品
- ドア本体(1本蝶番取付済み)
- ドアノブ/上トリム材/バルボルト/ウエザーストリップ
- 材質: スマートサイド



## FLOOR TILE

### デコリカ



- 品質 / 塩ビタイル
- 寸法 / 184mm×950mm
- 全厚 / 3mm
- 梱包 / 19枚・ケース (1 坪)
- 重量 / 16.7 kg・ケース

使い古した古材の風合いを忠実に再現したのがデコリカ。上記4色以外にも豊富な色数がありますので、詳しくはお問い合わせください。

### チェッカー

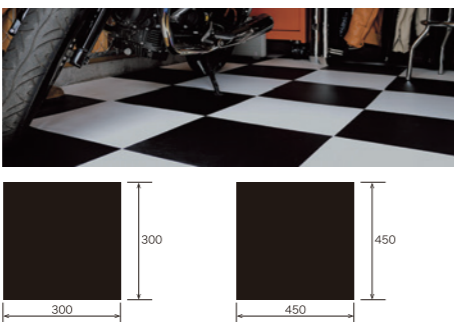

- チェッカー 300**
- 品質 / 複層ビニル床タイル FT
  - 寸法 / 300mm×300mm
  - 全厚 / 2mm
  - 梱包 / 50枚・ケース (4.50 m<sup>2</sup>)
  - 重量 / 17.1 kg・ケース

- チェッカー 450**
- 品質 / 複層ビニル床タイル FT
  - 寸法 / 450mm×450mm
  - 全厚 / 3mm
  - 梱包 / 14枚・ケース (表層透明ビニル層 0.3mm)
  - 重量 / 14.7 kg・ケース

- ①自動車専用シートではございません。床面にタイヤの痕(跡)が付くと、取れにくくなる可能性が高くなります。
- ②塩ビ製品ですので、火花が飛びような作業はできません。
- ③エンジンが高温の状態では塩ビ製品の上に車を載せると、塩ビが伸びて突き上げたり膨れたりする場合があります。クールダウン後に入庫してください。
- ④水分をほとんど吸収しないので、水濡れ時やオイルをこぼした場合は速やかに拭き取って下さい。非常に滑りやすくなります。
- ⑤下地が凹凸・ひび割れだらけ・水分が染み出すなど、下地の状況によっては塩ビ製品を施工できない場合があります。
- ⑥「専用接着剤」で床面にしっかり接着して頂くことを前提にしております。「置き敷き」「両面テープ止め」による不具合は責任を負えません。
- ⑦施工場所の前面道路等が未舗装の砂利道などの場合、塩ビ製品の施工はお勧めしません。キズや割れ・破れの原因となります。
- ⑧オイルや水分をこぼしたまま長時間放置すると塩ビ成分が変質を起こし白っぽく変色したりシミがでたりする場合があります。
- ⑨強力な接着剤の使用をお勧めしますが、一度接着すると容易には剥がせなくなります。現状復帰を求められる場合はご注意ください。

### メタルプレート



- 品質 / 複層ビニル床タイル FT
- 寸法 / 457.2mm×914.4mm
- 全厚 / 3mm (表層透明ビニル層 0.3mm)
- 梱包 / 8枚・ケース (3.34 m<sup>2</sup>)
- 重量 / 19.8 kg・ケース

## ROOF

### ダイナスティ アスファルトシングル屋根材

※キット標準アスファルトシングルは25年耐久品が付属します。



40年耐久品

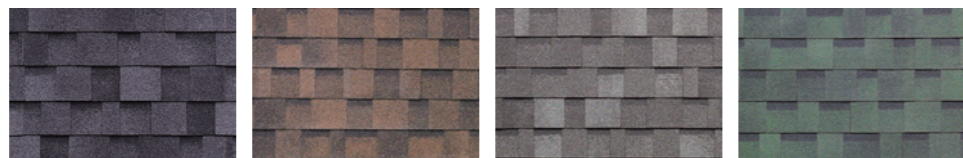

グラナイトブラック

シャドウブラウン

キャッセルグレイ

エメラルドグリーン

オプション品は標準の25年耐久より15年多い40年耐久品で、カラーも4色から選択できます。耐久性・意匠性が高いため高級感があり、住宅や店舗向けとなる人気商品です。標準品、オプション品共に国土交通省より防火認定を受けているため、防火指定地域であっても使用が可能です。※予告なく入荷待ち、または生産休止になる場合があります。

標準品 マラソンプラス AR ※詳しくは2ページをご覧ください。

25年耐久品



スターター

▶スターターには色の指定はありません

デュアルブラック

デュアルブラウン

ウェザーウッド

ピンテージグリーン

## OTHERS

### リバースゲブル (切妻屋根用)



- サイズ 8' / 10'
- 本体重量 18kg
- 無塗装品

### アーミッシュ・オーバーハング (ドーム型屋根用)



- サイズ 8' / 10' / 12'
- 本体重量 8kg
- 無塗装品

### フラワーボックス



- サイズ 角窓 (小) 用 角窓 (大) 用
- 本体重量 小 : 3kg 大 : 3kg
- 外装は、無垢材 (無塗装) プランター付き

### メタルランプ



- 本体重量 10kg
- 2本1組

### キューボラ (切妻屋根用)



- 本体重量 10kg

### 風見計



- 本体重量 2kg
- キューボラとセットでの購入をおすすめします。

## RACK・SHELF

### アイアンパイプラック



- 板 / 針葉樹合板 厚さ 15mm 奥行 340mm ハンガー部分奥行 250mm ウレタン塗装仕上げ
- パイプ / 外径 22mm (継手・パイプ受け付属)
- ※組立てが必要な商品です。
- ※固定用フランジ付き (壁・床にビスで固定)
- ※運送費が別途必要です。

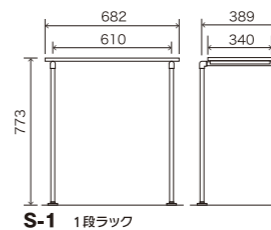

S-1 1段ラック

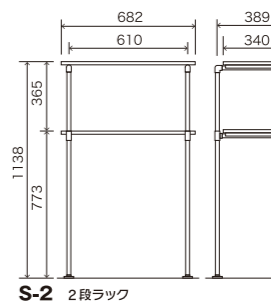

S-2 2段ラック

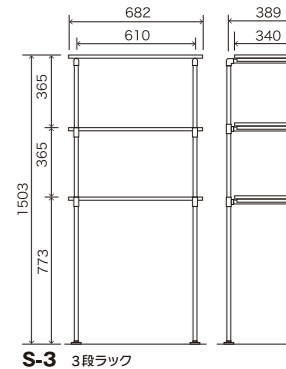

S-3 3段ラック

この図以外にも多くの組み合わせパターンがあります。すべてのパターンは「グリーンベルウェブサイト」にてご確認ください。

ハンガーラック部分と収納例

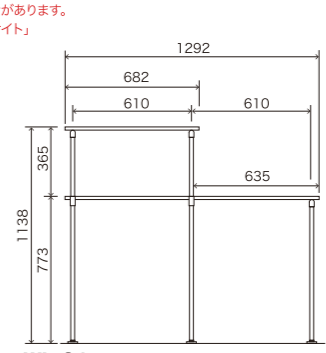

WL-21 2段ラック+カウンター

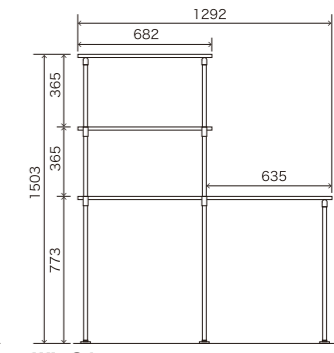

WL-31 3段ラック+カウンター

小屋の中はどうしても物があふれてしまうもの。キレイに片付けたり取り出しやすくするのは棚があれば便利です。また収納量を増やせ、小屋の中を有効に使えるのも利点です。商品はお客様で組立てをし自由に取り付けていただく仕様。2段、3段、シングル、ダブルなど選択の幅を多くご用意。ハンガーラック付きでは服の整理もできます。組立説明書が付属します。※棚板は針葉樹合板になります。

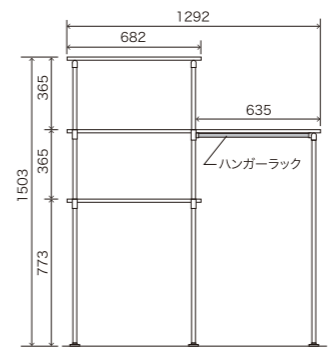

WLH-31 3段+ハンガーラック付1段

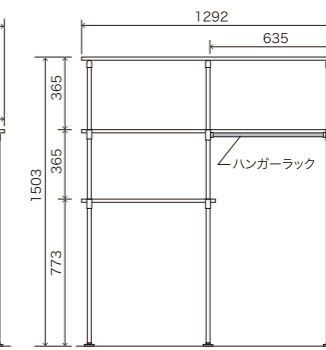

WLH-32 3段+ハンガーラック付2段

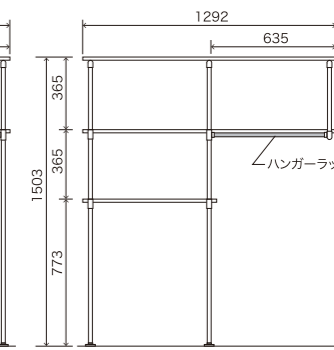

WLR-32H 3段+ハンガーラック付2段脚なし

### アイアンメッシュシェルフ

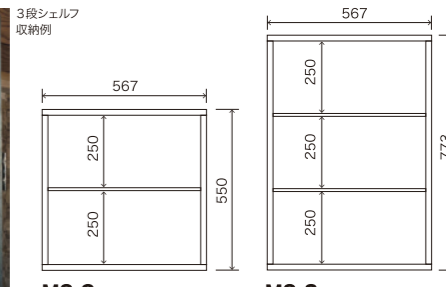

MS-2 2段シェルフ

MS-3 3段シェルフ

棚はどちらかというと大きな物の収納に、それ以外の小物の収納には奥行きの狭い方が便利。柱の奥行きと寸法を合わせていますので壁に違和感なく設置でき、アイアンメッシュの扉なので中の小物を目隠しできます。お客様で柱の間に設置していただく商品です。

- 板 / 針葉樹合板・厚さ 枠部分20mm 棚部分10mm ウレタン塗装仕上げ
- アイアンメッシュ扉 / 厚さ 20mm
- ※設置が必要な商品です (柱にビスで固定)
- ※運送費が別途必要です。



2段シェルフ

# MAKE YOURSELF SO FUN!

オンラインワン物の物置・小屋を作りましょう。

ガレージや小屋のある生活、それは秘密基地のある生活。  
 そんな自分だけの秘密基地は、やはり自分の力で創ることでさらに愛着が湧くでしょう。  
 グリーンベルのアイテムは生活にフィットしたサイズが各種そろっており、様々な用途やスペースよりの使い分けが可能です。  
 お好みのデザインをコストをかけずに作り上げることができ、組立もツーバイフォー工法なので簡単。  
 好きな色で塗装するなどオリジナリティを表現するのも楽しい作業。  
 ゆっくりと、そしてじっくりと...そろそろ自分だけのガレージや小屋で、あなただけのスタイルを表現してみましょう!

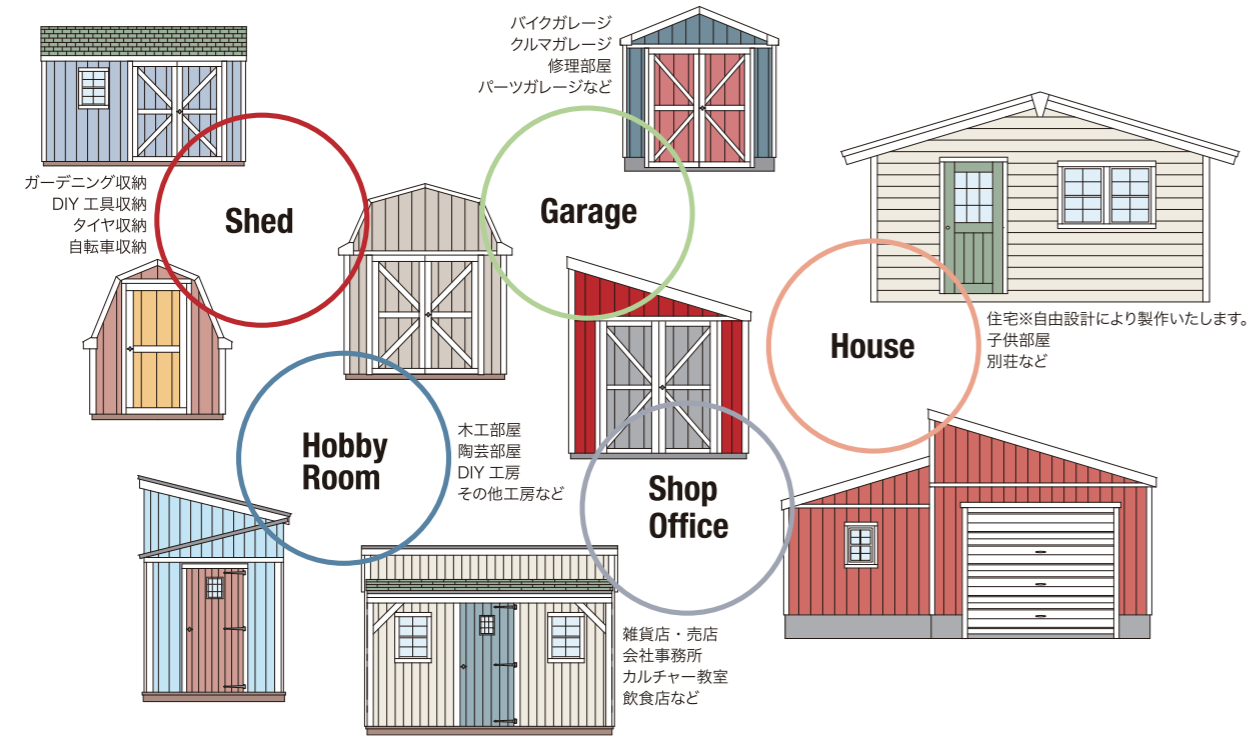

奥行きを延ばしたり、窓を追加し好きな位置に取り付けたり、ドアを変更したりと小屋はひとつのスタイルではありません。  
 屋根の色、壁の色、トリムの色もそう...人と同じじゃつまらない、オンラインワンを作りましょう。

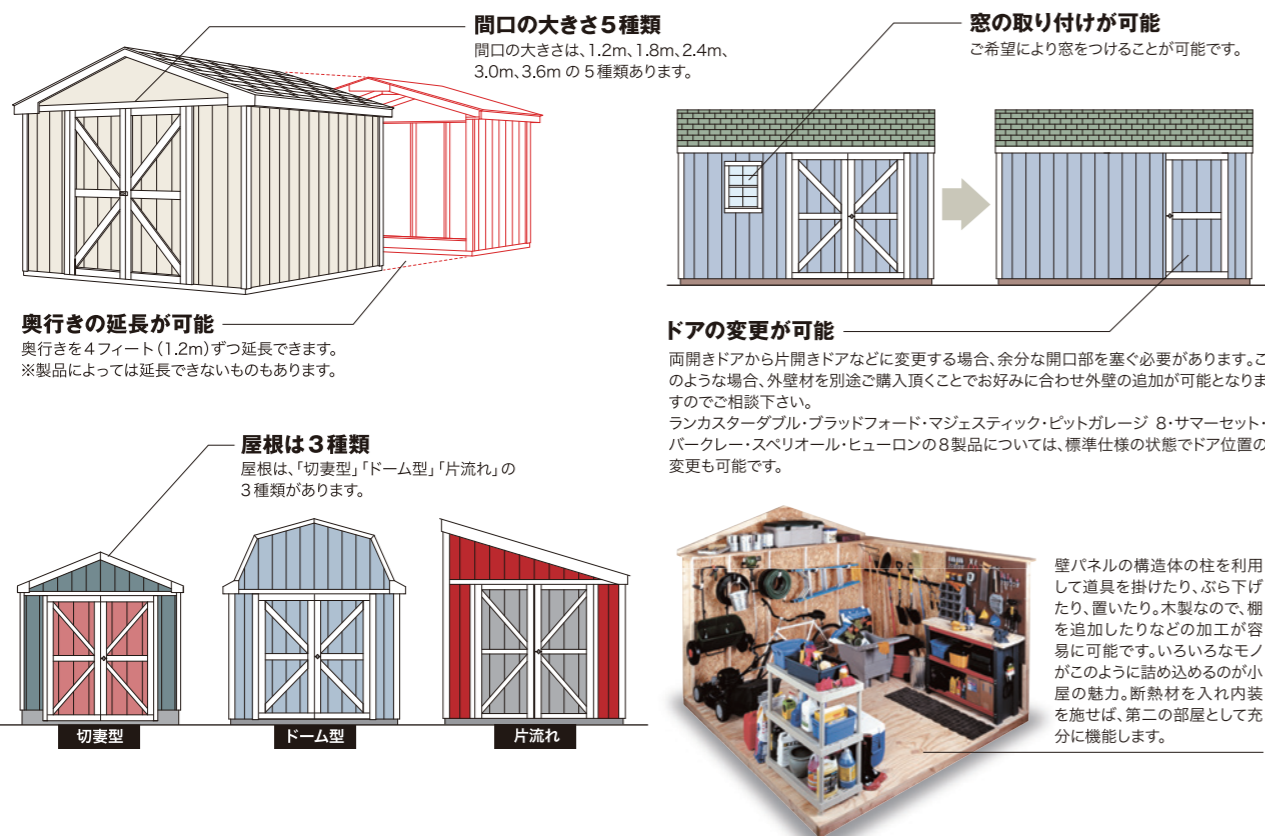

# DELIVERY SYSTEM

## 運送会社を利用する場合

①グリーンベル工場から運送会社のトラックに載せます。



②お客様のお近くの運送会社支店まで運びます。

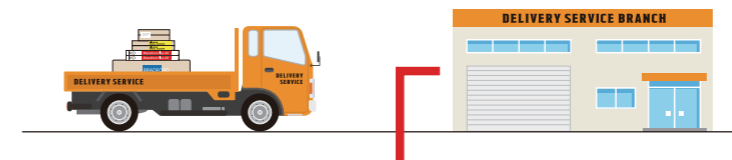

製品はキット本体・屋根材・ルーフィング・唐草等が梱包されています。→ P3 参照。

運搬方法は運送会社を利用する場合は運送会社支店へお引き取りと、運送会社からチャーター便での配達を選べます。グリーンベル工場へ直接来ていただくお引き取りも可能です。またグリーンベル近隣のみになりますが配達もできますので、詳しくはお問い合わせください。

**ご注意:** スタイル01・03・04・ビットガレージ12や、その他の大型の小屋や専用ガレージにつきましては、指定運送会社のクレーン付きトラックによる直接お客様ご自宅への配達か、グリーンベルからの配達(近隣のみ)、もしくはお客様手配のトラックにて直接グリーンベル工場へのお引き取りのみになります。※運送会社支店へのお引き取りはできません。

## グリーンベル工場直接お引き取りの場合

①グリーンベル工場からお客様手配のクレーン付トラックまたはトラックに載せます。  
 ②お客様がご自宅まで運びます。

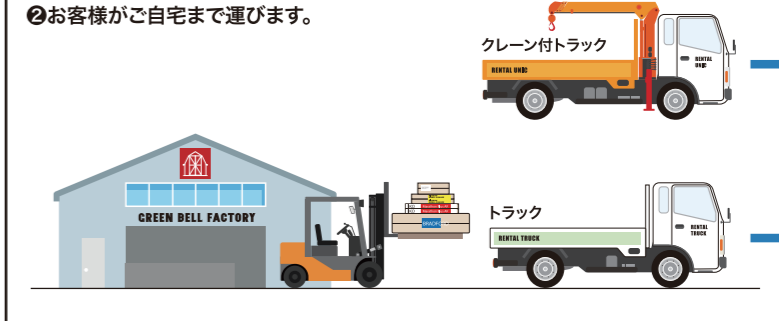

## 運送会社支店からクレーン付トラックをチャーターする場合

●4トクレーン付トラックが荷降ろし場所まで進入可能である。  
 ●荷降ろしの際に妨げとなる電線や木などが無いこと。  
 ※運搬費+クレーン付トラックチャーター料+事務手数料がかかります。

①運送会社支店でクレーン付トラックに載せ替えます。



②チャーター会社をご自宅まで運びます。



③組立て前のキットを置いておくスペースが必要です。(約2m×3mの広さ)



●製品が地面に直接触れないように木材等で浮かせるようにして下さい。  
 ●雨などに濡れないようにブルーシートをかけて養生して下さい。

## 運送会社支店からお客様がトラックで引取る場合

※運搬費がかかります。

①運送会社支店でお客様手配のトラックにフォークリフトで載せ替えます。



②お客様がご自宅まで運びます。

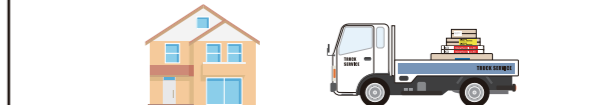

③組立て前のキットを置いておくスペースが必要です。(部材に合わせた広さ)

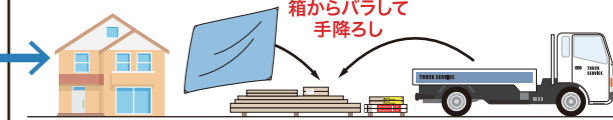

●製品が地面に直接触れないように木材等で浮かせるようにして下さい。  
 ●雨などに濡れないようにブルーシートをかけて養生して下さい。



## 株式会社グリーンベル

【本社・展示場】〒399-0211 長野県諏訪郡富士見町富士見11901-4  
Tel.0266-75-2211 Fax.0266-75-2433

※ 展示場では完成品として仕上がった小屋やガレージを自由に見学できます。

 **0120-417-127**

E-mail : info@green-bell.co.jp

お気軽にお問い合わせ、ご相談ください。

OFFICIAL WEBSITE

<https://www.green-bell.co.jp/>



理想の物置・小屋は見つかりましたか？ぜひお問い合わせを！